



УЧРЕДИТЕЛЬ:
Государственное бюджетное
образовательное учреждение
дополнительного
профессионального
образования
«ИНСТИТУТ РАЗВИТИЯ
ОБРАЗОВАНИЯ»
Краснодарского края

ОГРН 1032307150171

Свидетельство
о регистрации средства
массовой информации
Эл № ФС77-72434
от 28 февраля 2018 г.
выдано Федеральной
службой по надзору в сфере
связи, информационных
технологий и массовых
коммуникаций
(РОСКОМНАДЗОР)

6+

Главный редактор
Е.И. ПРЫНЬ

Художественный редактор
и дизайнер

Т.В. КОНДРАШОВА

Технический редактор
С.Б. ЩЕРБАКОВА

Адрес редакции
и издательства:
350080, г. Краснодар,
ул. Сормовская, 167, ауд. 326
Тел.: (861) 232-43-29
E-mail: iac@iro23.ru

НАУЧНО-МЕТОДИЧЕСКИЙ ЖУРНАЛ

Кубанская Школа

ЧЛЕНЫ РЕДАКЦИОННОЙ КОЛЛЕГИИ

Белоусова Светлана Анатольевна – доктор психологических наук, доцент, профессор кафедры психологии, ФГБОУ ВО «Челябинский государственный университет»

Новикова Наталья Николаевна – доктор педагогических наук, доцент, профессор кафедры общетехнических дисциплин и методики обучения технологии, ФГБОУ ВО «Сыктывкарский государственный университет имени Питирима Сорокина»

Прикот Олег Георгиевич – доктор педагогических наук, профессор ФГАУ ОУ «Национальный исследовательский университет «Высшая школа экономики»», филиал в г. Санкт-Петербург

Махновец Сергей Николаевич – доктор психологических наук, профессор, ФГБОУ ВО «Тверской государственный университет»

Шумилова Елена Аркадьевна – доктор педагогических наук, доцент, заведующий кафедрой дефектологии и специальной психологии, ФГБОУ ВО «Кубанский государственный университет»

Яковлев Евгений Владимирович – доктор педагогических наук, профессор, руководитель информационно-издательского ресурсного центра ГБОУ ИРО Краснодарского края

РЕДАКЦИОННО-ИЗДАТЕЛЬСКИЙ СОВЕТ

Гайдук Татьяна Алексеевна, ректор, канд. пед. наук – *председатель*

Пирожкова Ольга Борисовна, первый проректор, канд. пед. наук

Терновая Людмила Николаевна, проректор по учебной работе и обеспечению качества образования, канд. пед. наук, доцент

Кара Алла Петровна, директор Армавирского филиала ГБОУ ИРО Краснодарского края, канд. ист. наук

Кузма Левонас Прано, заведующий кафедрой коррекционной педагогики и специальной психологии, канд. психол. наук – *инклюзивное образование*

Лымарева Юлия Владимировна, доцент кафедры технологии, ОБЖ, физической культуры, канд. пед. наук – *технологическое направление*

Игнатъева Екатерина Юрьевна, руководитель центра дистанци-

онного образования – *дистанционное обучение*

Диянова Светлана Александровна, заведующий кафедрой управления образовательными системами и кадрового резерва – *управление образовательными системами*

Романычева Наталья Витальевна, доцент кафедры дошкольного образования – *дошкольная педагогика*

Чеснокова Анастасия Владимировна, доцент кафедры филологического образования, канд. филол. наук – *филологическое направление*

Борисова Наталья Владимировна, доцент кафедры филологического образования, канд. пед. наук – *библиотечное направление*

Ивко Ирина Васильевна, заведующий кафедрой общественных дисциплин и регионоведения – *обществоведческое направление, ОПК, казачество, кубановедение*

Содержание

НАУЧНО-
МЕТОДИЧЕСКОЕ
СОПРОВОЖДЕНИЕ
ПЕДАГОГИЧЕСКИХ
РАБОТНИКОВ
И УПРАВЛЕНЧЕСКИХ
КАДРОВ

О педагогических ориентирах нового учебного года. Интервью с ректором Института развития образования Краснодарского края
Татьяной Алексеевной Гайдук..... 4

Гайдук Татьяна Алексеевна.
Институт развития образования – региональный лидер повышения профессионального мастерства педагогов Краснодарского края..... 8

Семке Андрей Иванович, Шамалова Оксана Ивановна. Конкурсное движение как условие профессионального роста и поддержки статуса педагога в Краснодарском крае 12

Прынь Елена Ивановна, Демченко Анна Александровна. Помощь всегда рядом: специфика региональной системы наставничества 17

ОТ ОЦЕНКИ –
К УПРАВЛЕНИЮ
КАЧЕСТВОМ
ОБРАЗОВАНИЯ

Гуляева Валентина Анатольевна, Лымарева Юлия Владимировна.
Повышение качества образования через освоение новых технологий обучения и современного оборудования на базе Центров «Точка Роста» 24

Романьчева Наталья Витальевна, Бешук Светлана Анатольевна.
Оценка качества дошкольного образования: ресурс управления и развития..... 27

Голубь Марина Сергеевна, Кураева Джульета Анатольевна. Модель подготовки будущих педагогов к управлению качеством дошкольного образования 30

Сафронова Т. Н., Василишина Н.В.
Просто о сложном. Изучаем геометрию..... 36

ОБЪЕДИНЯЯ
ВОСПИТАНИЕ,
ОБУЧЕНИЕ
И ЗДОРОВЬЕ

Куренная Елена Викторовна, Лосева Екатерина Александровна. Особенности разработки и реализации рабочих программ воспитания в общеобразовательных организациях Краснодарского края 40

Чеснокова Анастасия Владимировна.
Методические возможности работы
с заголовками на уроках русского
языка и литературы 44

**Жилина Татьяна Ивановна, Стан
Юлия Юрьевна.** С заботой о детях:
об организации здорового питания
школьников в общеобразовательных
организациях Краснодарского края 48

**Бугрий Максим Юрьевич, Илющенко
Анастасия Ивановна.** Развитие
цифровой образовательной среды
в общеобразовательных
организациях Краснодарского края 54

**Черник Елена Николаевна, Лисицын
Игорь Анатольевич.** Актуальные
вопросы и перспективы развития
духовно-нравственного воспитания
и обучения в образовательных
организациях Краснодарского края
в 2021–2022 учебном году 62

Скиба К.В. О единой концепции
преподавания истории
русского казачества 70

**Быстрицкая Олеся Станиславовна,
Демьянчук Ольга Викторовна.**
Школы с низкими образовательными
результатами: как выявить
и преодолеть кризис?..... 74

**Мартынова Ольга Викторовна,
Толстошей Сергей Владимирович.**
Современные стратегии управления
качеством образования: многоуровневая
система методической поддержки
общеобразовательных организаций 78

Церекидзе Виктория Георгиевна.
Профессиональное становление
молодых педагогов в многоуровневом
методическом пространстве системы
образования г. Сочи 81

Панченко Светлана Анатольевна.
Система профессионального роста
педагогических работников
как резерв развития образовательного
потенциала школы 87

ВОЗМОЖНОСТИ
ЦОС

РЕГИОНАЛЬНЫЕ
ОСОБЕННОСТИ
РАЗВИТИЯ
СИСТЕМЫ
ОБРАЗОВАНИЯ

УСПЕШНЫЕ
УПРАВЛЕНЧЕСКИЕ
ПРАКТИКИ
МУНИЦИПАЛЬНОЙ
СИСТЕМЫ
ОБРАЗОВАНИЯ

О ПЕДАГОГИЧЕСКИХ ОРИЕНТИРАХ НОВОГО учебного года

Интервью с ректором
Института развития образования
Краснодарского края,
Почетным работником общего
образования Российской Федерации,
кандидатом педагогических наук
**Татьяной Алексеевной
ГАЙДУК**



Коротко расскажите об учреждении, его целях и задачах.

Институт развития образования, прежде всего, занимается реализацией дополнительных образовательных программ для педагогических работников и управленческих кадров Краснодарского края. Это программы повышения квалификации и профессиональной переподготовки.

Мы сопровождаем педагога в его непрерывном развитии, помогаем ему совершенствовать профессиональное мастерство для того, чтобы решить стратегическую задачу – обеспечить качество регионального образования.

Институт развития образования решает важнейшие задачи развития региональной системы образования уже 82 года. Менялись названия, но главной задачей Института во все времена оставалось одно – быть Учителем Учителей. Кроме того, команда Института обеспечивает разработку и внедрение нового содержания образования, технологий обучения, направленных для повышения качества образования наших школьников, взаимодействует с Академией министерства просвещения, которая в свою очередь является Федеральным оператором единой системы научно-методического сопрово-

ждения педагогических работников и управленческих кадров.

Тактическими задачами Института, на мой взгляд, сегодня являются:

1. **Создание единого регионального научно-методического пространства (системы)**, которое включает школьный, муниципальный, межмуниципальный и региональный уровень и работает на развитие педагога и ликвидацию его профессиональных дефицитов.

2. **Развитие сетевого взаимодействия между субъектами этой системы.** Чтобы создать единое пространство, необходимо в сетевое взаи-

модействие включить педагогов, управленцев, методистов, специалистов управлений образований, и, конечно же, Института. Институт выступит координатором деятельности профессиональных сообществ учителей. Чем активнее взаимодействие педагогов, управленцев, методических служб, тем больше у педагога возможностей увидеть лучший, интересный опыт и взять его на вооружение, а также пройти стажировки в образовательных организациях. Краснодарский край включился и в межрегиональные стажировки, организованные Академией министерства просвещения. И в 2021 году более 50 педагогов и 12 управленческих команд побывали в различных регионах России: Казани, Орле, Екатеринбурге, Липецке, Тамбове.

3. Поддержка развития методической службы. Очень важно сопровождать педагога на его рабочем месте – в школе. Такое сопровождение может быть обеспечено наставником, методистом, консультантом, которые готовы поддержать, помочь в решении профессиональных задач. Особенно это актуально в отношении молодых педагогов. Всегда рядом с учителем должна быть муниципальная методическая служба. Во всех 44 районах у нас сохранены такие службы, в отличие от некоторых других субъектов РФ. Муниципальные методические команды – активные участники наших региональных проектов «Движение вверх», «Мастерская управленческих команд», «Конкурсный резерв» и др.

Что нового ждет школу и учителей в обозримом будущем?

С 1 сентября 2021 года школы Краснодарского края начнут работу в очном режи-

ме. Дистанционное образование, различные информационные ресурсы – это прежде всего инструменты, которые на сегодняшний день не являются полноценной заменой привычного традиционного обучения.

Мы сопровождаем педагога в его непрерывном развитии, помогаем ему совершенствоваться профессиональное мастерство для того, чтобы решить стратегическую задачу – обеспечить качество регионального образования

В перспективе, с 1 сентября 2022, года школы начнут работу по обновленным образовательным стандартам, однако, уже в этом учебном году во всех муниципальных образованиях Краснодарского края в рамках подготовки введения стандартов пройдет апробация новых рабочих программ по предметам. В ближайшие годы у школьных педагогов появятся новые возможности для профессионального роста и развития – учителя-наставники и учителя-методисты, а с 2022 года – советники по воспитанию.

Можно ли говорить о каких-то новых тенденциях в системе образования?

1. Усиление роли воспитания. Впервые появилась и внедряется с сентября многоуровневая (детский сад – школа – учреждение профессионального образования) примерная программа воспитания, которая позволит всему педагогическому сообществу выстроить единые ценностные ориентиры, которые должны быть сформированы у ученика. Программа интересна тем, что имеет вариативные модули, позволяющие каждой образовательной организации отразить свою специфику и оригинальность.

2. Практикоориентированное образование, которое означает ориентацию всех учебных предметов, проектов, внеурочной работы на формирование общеучебных навыков и подготовку к жизни. Оно направлено на формирование

функциональной грамотности, которая позволяет не только развивать естественно-научную, читательскую, математическую и финансовую грамотность, но и критическое мышление, глобальные компетенции; например, «реальная» математика, «финансовая» математика. Ведь никогда раньше такой задачи перед школой не ставилось.

3. Индивидуализация обучения – поддержка личности каждого ученика. Отсюда появление в школах учителей-тьюторов, учителей-наставников, подготовку которых ведет Институт и Академия просвещения. Задача школы – определить особенности каждого ученика и сделать все для развития его способностей – это та тенденция, которая сейчас активно развивается в образовательной политике, потому что только нацеленность на результат каждого, может обеспечить единый положительный результат системы образования края и страны в целом. Важно понимать, что поддержать индивидуальность в массовой школе возможно только сделав акценты на современные образовательные технологии как в урочной, так и во внеурочной деятельности.

Какой он современный учитель?

Пандемия выдвинула новые требования к педагогу нового поколения — владеть цифровыми технология-

фессионального мастерства педагогических работников, самые значимые из которых — «Учитель года», «Директор года», «Воспитатель года».

В конкурсе на присужде-

язык и др.), тьюторы центров «Точка роста» естественно-научного и технологического направлений (биология, физика, химия), тьюторы центров «IT — куб» естественно-научного и технологического направлений, тьюторы-методисты Центра непрерывного повышения профессионального мастерства педагогических работников.

Тьютор нужен и ученику, и педагогу, и задача у него намного шире предмета или какой-то области. Педагог в тьюторской позиции работает в плоскости индивидуализации. Его задача — сопровождение и поддержка развития способностей и возможностей личности.

Поэтому наряду с подготовкой предметных тьюторов (686 тьюторов подготовлено Институтом, 108 — Академией просвещения), институт тьюторства расширяется в крае через подготовку тьюторов индивидуализации, а точнее, педагогов с такой тьюторской позицией. Этим занимается муниципальная методическая служба г. Геленджик — Краевой ресурсный центр общего образования по этой теме, которым разработана цифровая обучающая платформа для педагогов. Эта практика признана и сертифицирована на уровне Федерации и позволила подготовить 9 муниципальных тьюторских команд и более 100 педагогов края.

Можно ли выделить муниципалитеты в крае, где сфера образования выделяется, преуспевает?

Кубань славится талантливыми детьми и учителями, они есть в каждом муниципалитете. Даже в самой маленькой сельской школе работают замечательные педагоги, учащиеся которых — гордость Краснодарского края.

...для педагогов не так важны ценные подарки, как признание коллег, родителей и учащихся, осознание собственных профессиональных достижений, мотивация к дальнейшему развитию и покорению новых вершин профессионального мастерства

ми, быть гибким, способным адаптировать урок к любым условиям и форматам, уметь удерживать внимание аудитории в любой ситуации.

Учитель должен быть интересен ученику, поэтому на первый план также выходят soft-компетенции — эмоциональный интеллект, эмпатия, умение пробуждать интерес к материалу, выстраивать общение. Педагог должен быть тонким психологом детской души, талантливым дирижёром развития и становления каждой личности.

Педагог сегодня — это человек, умеющий вовлекать, мотивировать, доказывать, человек, который может научить учиться себя и других.

Конкурентные преимущества настоящего педагога — умение выстраивать неожиданные параллели, задавать парадоксальные примеры, сопоставлять явления и, в целом, возбуждать детское воображение, побуждать к познанию нового.

Как в крае поддерживаются талантливые учителя?

Одним из инструментов поддержки и самореализации опытных, талантливых учителей на Кубани является масштабное конкурсное движение. Только за первое полугодие 2021 года было проведено 12 конкурсов про-

ние премий лучшим учителям за достижения в педагогической деятельности в текущем году приняли участие 142 педагога из 44 муниципальных образований, а победителями стали педагоги из 21 муниципалитета.

В этом году в крае стартовал новый проект «Конкурсный педагогический резерв», нацеленный на выявление и поддержку талантливых педагогов Кубани.

Самое главное, что для педагогов не так важны ценные подарки (смартфоны, ноутбуки), как признание коллег, родителей и учащихся, осознание собственных профессиональных достижений, мотивация к дальнейшему развитию и покорению новых вершин профессионального мастерства.

Каковы перспективы функционирования института тьюторства в крае. Его роль, необходимость?

Институт тьюторства в крае складывался много лет. И в настоящее время активно развивается региональное тьюторское сообщество.

В крае функционируют предметные тьюторские сообщества, основная задача которых — сопровождение предметной составляющей образовательной деятельности (математика, иностранный

Например,
учитель русского языка и литературы школы № 17 Кореновского района Багот Татьяна Васильевна, подготовившая трех стобалльников;

учитель русского языка и литературы школы № 34 Динского района Бережная Валентина Анатольевна – два стобалльника;

учитель информатики лицея № 4 г. Краснодара Гавриленко Светлана Алексеевна подготовила в этом году четырех 100-балльников.

Есть муниципалитеты, которые гордятся лучшими учителями-победителями региональных профессиональных конкурсов:

г. Сочи – «Директор школы Кубани», «Воспитатель Кубани», «Педагогический дебют», «Учитель-дефектолог Краснодарского края».

г. Краснодар – «Учитель года Кубани», «Педагогический дебют».

Ейский и Тихорецкий районы – «Учитель Здоровья Кубани».

Динской район – «Учитель-дефектолог Краснодарского края».

Крымский район – «Педагог психолог Кубани».

И, конечно, наша большая победа и гордость – Быстрякова Анастасия Николаевна, воспитатель из Тимашевского района, ставшая победителем Федерального конкурса «Воспитатель года России 2020».

Что Вы хотели бы пожелать педагогам в новом учебном году?

Не сомневаюсь, что предстоящий учебный год станет для краевой системы образования успешным и плодотворным – годом воплощения многочисленных перспектив, о которых мы говорили. Нашим педагогам я пожелаю оптимизма, творческого вдохновения и новых профессиональных побед во славу кубанского образования.





ГАЙДУК
Татьяна Алексеевна,
ректор ГБОУ ИРО
Краснодарского края,
Почетный работник общего
образования РФ,
канд. пед. наук

ИНСТИТУТ РАЗВИТИЯ ОБРАЗОВАНИЯ – региональный лидер повышения профессионального мастерства педагогов Краснодарского края

В статье проводится анализ результатов реализации региональных проектов в Краснодарском крае и подтверждается их значимость для повышения профессионального мастерства педагогов.

Ключевые слова: региональный проект, повышение профессионального мастерства педагогов

Институт развития образования является центром научно-методического сопровождения системы профессиональной подготовки и повышения квалификации педагогических кадров Краснодарского края и оператором региональной сети передовых управленческих и педагогических практик, а также базой развития инноваций в образовании региона.

В структуре Института действует 11 профильных кафедр, которые реализуют 159 программ дополнительного профессионального образования и 9 направлений профессиональной переподготовки. Ежегодно в Институте проходят повышение квалификации более 21 тысячи педагогических работников.

Приоритетным направлением деятельности института является реализация региональных проектов в рамках национального проекта «Образование».

В ходе реализации проекта «Современная школа» на базе института в 2020 году

создан Центр непрерывного повышения профессионального мастерства педагогических работников. Благодаря центру на сегодняшний день 4093 педагогов системы общего, дополнительного и профессионального образования вовлечены в национальную систему профессионального роста педагогических работников. Более двух тысяч педагогических работников в 2020 – 2021 гг. освоили 22 дополнительных профессиональных программы повышения квалификации по формированию функциональной грамотности, по организации наставничества, по эффективному функционированию школьных управленческих команд. Такие эксклюзивные программы обеспечивают личностное и профессиональное развитие каждого слушателя на основе нестандартных новаторских технологий, форм и методов взаимодействия. В их числе стажировки, воркшопы, тренинги, симуляции, стратегические сессии, способствующие развитию навы-

ков успешной коммуникации, формированию лидерских качеств, развитию рефлексивных способностей.

Каждая программа повышения квалификации, реали-

края, Астраханской области, Дагестана, Кабардино-Балкарии, Чеченской Республики, Адыгеи, Северной Осетии, для которых разработано 39 научно-методических комплектов.

«Движение вверх», «Инновационный поиск», «Край возможностей», «Финансовая грамотность», «Функциональная грамотность», «Культура для школьников», «Час духовности», «Конкурсный резерв», «Школы с низкими образовательными результатами».

С января 2021 года реализуется новый проект – «Мастерская управленческих команд», в котором принимают участие 250 школьных и муниципальных управленческих команд из всех муниципалитетов края. Особенностью проекта является то, что каждая команда движется по своей, разработанной на основе диагностики, траектории развития и, кроме прохождения эксклюзивных курсов, становится активным участником муниципальных и межмуниципальных педагогических сообществ, осваивая, таким образом, лучший педагогический опыт и управленческие практики. В рамках данного проекта Краснодарский край включился и в ме-

Приоритетным направлением деятельности института является реализация региональных проектов в рамках национального проекта «Образование»

зуемая в центре, начинается с выявления профессиональных дефицитов, на основе которых выстраивается индивидуальный образовательный маршрут педагогических работников и управленческих кадров (ИОМ). Его особенность – ориентация на индивидуальные образовательные потребности педагогов. ИОМ разработаны для 4143 педагогических работников. В карте профессионального развития для каждого педагога прописаны рекомендации по различным уровням: личностному, школьному, муниципальному, региональному и федеральному.

В рамках регионального проекта «Цифровая образовательная среда» на базе института в 2020 году повысили квалификацию 3400 педагогов общеобразовательных организаций и 228 преподавателей 12-ти профессиональных образовательных организаций, в 2021 году освоили программу 558 человек, а к концу года планируется обучить еще 3242 педагога.

Примером успешной реализации государственной политики по развитию и распространению русского языка как основы гражданской самоидентичности и языка международного диалога стало проведение Институтом повышения квалификации педагогов Краснодарского

Одной из значимых инициатив, реализуемых Институтом, является участие в федеральной программе «Земский учитель». Институтом обеспечена деятельность федерального портала программы, на который в 2021 году поступило более 1000 заявок на вакансии в сельских школах Краснодарского края. Победителями конкурсного отбора в 2020 году стали 103 учителя из восьми субъектов РФ, которые пополнили ряды педагогов региона.

Особенностью региональной системы образования яв-

Примером успешной реализации государственной политики по развитию и распространению русского языка как основы гражданской самоидентичности и языка международного диалога стало проведение Институтом повышения квалификации педагогов Краснодарского края, Астраханской области, Дагестана, Кабардино-Балкарии, Чеченской Республики, Адыгеи, Северной Осетии, для которых разработано 39 научно-методических комплектов

ляется реализация проектов и проектных инициатив, направленных на развитие профессионального мастерства педагогов и управленческих кадров и повышение качества регионального образования:

жрегиональные стажировки, организованные Академией министерства просвещения. И в 2021 году более 50 педагогов и 11 управленческих команд побывали в различных городах России: Орле, Екатерин-

бурге, Липецке, Тамбове, Казани. Планируем, что итогом проекта станет региональный конкурс управленческих команд «Лидеры +», который появится в крае не позднее 2022 года.

Ежегодно в регионе расширяется кластер образовательных организаций, зани-

инфраструктуры, обеспечивающей непрерывной рост профессионального мастерства учителя». В рамках ФИП реализуется региональный проект «Движение вверх», который объединил 7 краевых ресурсных центров, 10 лидеров сетевого взаимодействия, территориальные методиче-

также Ленинградский, Тихорецкий и Курганинский районы. Муниципалитеты, педагоги которых активно участвуют во всех профессиональных конкурсах, обеспечивают положительную динамику качества образовательных результатов обучающихся. Самый важный, главный результат конкурсов – осознание педагогами собственных профессиональных достижений, мотивация к дальнейшему совершенствованию и профессиональному развитию, обеспечивающему качество образования.

В этом году в крае стартовал новый проект «Конкурсный педагогический резерв», нацеленный на выявление, поддержку талантливых педагогов Кубани, их сопровождение в конкурсном движении и подготовку победителей.

В конкурсе на присуждение премий лучшим учителям за достижения в педагогической деятельности приняли участие 142 учителя из 44 городов и районов Краснодарского края. Победителями стали 48 лучших учителей.

Опыт, образовательные практики победителей конкурсов востребованы всем педагогическим сообществом Краснодарского края. Поэтому педагоги-победители выступают наставниками конкурсного резерва, принимают участие в работе стажировочных площадок, дают мастер-классы, демонстрируют практики на курсах повышения квалификации и других мероприятиях, организованных Институтом развития образования.

Необходимо подчеркнуть, что в новом учебном году значимыми инициативами Института станет увеличение доли слушателей, имеющих индивидуальные образовательные маршруты, расши-

...институт признан Федеральной инновационной площадкой по реализации проекта «Научно-методическое сопровождение региональной инновационной сетевой инфраструктуры, обеспечивающей непрерывной рост профессионального мастерства учителя»

мающихся инновационной деятельностью. В крае с 2014 года реализуется региональный проект «Инновационный поиск», ключевым событием которого является одноименный конкурс проектов, позволяющий образовательным организациям получить статус «Краевая инновационная площадка». В данном конкурсе с 2014 года приняло участие более 20 000 педагогов.

В настоящее время в регионе действуют 84 краевые инновационные площадки, в ходе деятельности которых разработано и используется образовательными организациями более 150 методических пособий, 100 образовательных программ, подкрепленных методическими материалами. Кроме того, в крае – 30 краевых стажировочных площадок, 8 краевых площадок передового педагогического опыта и 335 муниципальных инновационных площадок.

В 2021 году институт признан Федеральной инновационной площадкой по реализации проекта «Научно-методическое сопровождение региональной инновационной сетевой

ские службы всех муниципальных образований и более 4 000 педагогов в 18 сетевых сообществ по актуальным направлениям системы образования. Расширение межмуниципального сетевого взаимодействия является одним из механизмов научно-методического сопровождения профессионального роста учителя.

В институте успешно развивается научно-методическая и издательская деятельность. В научно-методическом журнале «Кубанская школа» и научном журнале «Педагогическая перспектива» педагоги Краснодарского края представляют лучшие образовательные и методические практики.

Важнейшим инструментом профессионального развития педагогов выступают конкурсы профессионального мастерства. Более тысячи педагогов края ежегодно принимают участие в конкурсном движении. В 2021 году на Кубани прошло 10 профессиональных конкурсов. Наиболее активными их участниками стали педагоги 6 муниципальных образований: город Краснодар, Новороссийск, Сочи, а

рение сети стажировочных площадок и программ «горизонтального» обучения. Планируется продолжение практики стажировок управленческих команд школ и муниципалитетов в других субъектах Российской Федерации, расширение сети профессиональных педагогических сообществ, федеральных инновационных площадок региона. Отдельное внимание будет уделено увеличению количества программ дополнительного профессионального образования, включенных в Федеральный реестр, оказанию адресной методической помощи по запросам муни-

ципальных образований и развитию инновационной инфраструктуры краевой системы образования.

В перспективе – развитие дискуссионной площадки краевой системы образования в рамках ежемесячного семинара «Методические горизонты»; организация реги-

ональных конкурсов управленческих и педагогических команд «Лидеры+» и «Четверо смелых».

Институт всегда находится в поиске новых идей, инновационного содержания образования и готов к качественным изменениям и дальнейшему развитию.

В перспективе – развитие дискуссионной площадки краевой системы образования в рамках ежемесячного семинара «Методические горизонты»; организация региональных конкурсов управленческих и педагогических команд «Лидеры+» и «Четверо смелых»

Список литературы

1. О национальных целях и стратегических задачах развития Российской Федерации на период до 2024 года: указ Президента Российской Федерации от 7 мая 2018 г. № 204. URL: <http://www.kremlin.ru/acts/bank/43027> (дата обращения: 01.07.2021)
2. О создании и функционировании региональной системы научно-методического сопровождения педагогических работников и управленческих кадров Краснодарского края: приказ министерства образования, науки и молодежной политики Краснодарского края от 27.07.2021 № 2435.
3. Об утверждении Концепции создания единой федеральной системы научно-методического сопровождения педагогических работников: распоряжение министерства просвещения Российской Федерации от 06.08.2020 № Р-76. URL: <https://dppo.apkpro.ru/uploads/eos/CX2aG4NMStyxFwnEopLjXcagq.pdf> (дата обращения: 01.07.2021)
4. Об утверждении методических рекомендаций по реализации мероприятий по формированию и обеспечению функционирования единой федеральной системы научно-методического сопровождения педагогических работников и управленческих кадров: распоряжение министерства просвещения Российской Федерации от 04.02.2021 № Р-33. URL <https://docs.edu.gov.ru/document/51d3c15a6842dce2585500acd9236624/> (дата обращения: 01.07.2021).



НАУЧНО-МЕТОДИЧЕСКОЕ СОПРОВОЖДЕНИЕ ПЕДАГОГИЧЕСКИХ РАБОТНИКОВ И УПРАВЛЕНЧЕСКИХ КАДРОВ



СЕМКЕ

Андрей Иванович,
доцент кафедры управления образовательными системами и кадрового резерва ГБОУ ИРО Краснодарского края, Заслуженный учитель Кубани



ШАМАЛОВА

Оксана Ивановна,
проректор по проф. развитию и национальным проектам ГБОУ ИРО Краснодарского края

КОНКУРСНОЕ ДВИЖЕНИЕ КАК УСЛОВИЕ ПРОФЕССИОНАЛЬНОГО РОСТА

и поддержки статуса педагога

в Краснодарском крае

Авторы статьи представили особенности регионального педагогического конкурсного движения, которое рассматривается как один из важнейших элементов национальной системы профессионального роста, создающий особую среду и стимулы к повышению педагогического мастерства и статуса педагогической профессии.

Ключевые слова: дополнительное профессиональное образование, непрерывное образование, профессиональный рост, профессиональные конкурсы педагогов

Приоритетным направлением государственной образовательной политики в Российской Федерации является развитие педагогического конкурсного движения, которое происходит на фоне растущих запросов к профессиональному уровню и компетентности педагогов в контексте модернизации российского образования, превращая конкурсы профессионального мастерства в эффективные инструменты, а результаты этих конкурсов в эталоны профессионализма, которые постепенно становятся ориентирами для всего педагогического сообщества.

В Указе Президента Российской Федерации № 204 от 7 мая 2018 г. «О национальных целях и стратегических задачах развития Российской Федерации на период до 2024 года» заданы основные цели стратегии развития системы образования РФ, а именно, «обеспечение глобальной кон-

курентоспособности российского образования и включение Российской Федерации в число ведущих стран мира по качеству общего образования».

В соответствии с поставленными целями определены задачи, которые тесно связаны с повышением профессионального уровня и предполагают создание оптимальных условий для постоянного саморазвития учителя, что является основой построения всей системы непрерывного повышения профессионального мастерства. В рамках внедрения национальной системы профессионального роста педагогических работников предусмотрено повышение уровня квалификации и социального статуса учителя, а также рост престижа профессии педагога.

Актуальность данной темы обусловлена также тем, что все направления культивирования педагогического конкур-

ного движения необходимо реализовывать, в том числе, и в контексте «внедрения эффективных механизмов материального и морального поощрения качественного, творческого учительского труда, создания стимулов к развитию, к непрерывному профессиональному росту».

Вышеописанные задачи, сформулированные Указом

«Педагог-психолог России»;

«Учитель-дефектолог»;

«Учитель здоровья»,

«Педагогический дебют».

В Краснодарском крае конкурсы проводятся с целью эффективного развития и поддержки статуса педагогического работника, повышения престижности профессии. Организация и активное

курсы: «Учитель года Кубани», «Директор школы», «Педагогический дебют», «Воспитатель года Кубани», «Педагог-психолог Кубани», «Учитель-дефектолог года Краснодарского края», «Учитель здоровья» которые поддерживают идею независимой внешней оценки, заложенную в федеральном проекте «Современная школа» и отражают единые

...развитие педагогического конкурсного движения, которое происходит на фоне растущих запросов к профессиональному уровню и компетентности педагогов превращает конкурсы профессионального мастерства в эффективные инструменты, а результаты этих конкурсов в эталоны профессионализма, которые постепенно становятся ориентирами для всего педагогического сообщества

Президента Российской Федерации, вошли в национальный проект «Образование» и стали квинтэссенцией для планирования, организации и контроля результатов федерального проекта «Современная школа».

Следовательно, педагогическое конкурсное движение в рамках реализации проекта рассматривается как один из важнейших элементов национальной системы профессионального роста, который создает особую среду и стимулы к повышению педагогического мастерства. В настоящее время мы можем с уверенностью заявить не об отдельных мероприятиях, но о конкурсном движении в системе образования России и Краснодарского края. В ряду наиболее известных и популярных в педагогической назовем ежегодные конкурсы:

«Воспитатель года России»;

«Учитель года России»;

конкурс на присуждение премий лучшим учителям за достижения в педагогической деятельности;

включение муниципальных образований края не только в конкурсное, но и постконкурсное движение позволяют в полной мере осознать профессиональные ценности, перспективы дальнейшего профессионального развития, диссеминацию педагогического опыта.

В соответствии с целями решаются следующие задачи:

– актуализация потенциала регионального опыта проведения конкурсов мастерства как главного ресурса для развития системы поддержки статуса педагогического работника и повышения престижа профессии педагога;

– совершенствование механизмов нормативно-правового, методического и информационного обеспечения мероприятий, направленных на развитие и поддержку статуса педагогического работника и повышения престижности профессии.

На Кубани инструментом предьявления и продвижения новых форматов оценки профессиональной компетентности педагогов являются кон-

подходы к оцениванию в рамках российской системы образования, представляя собой особый формат и механизм добровольной независимой оценки профессионального педагогического мастерства.

Несомненно, конкурсы профессионального мастерства – это надежный и хорошо апробированный инструмент развития профессии. Педагоги – народ креативный и образованный, а потому прекрасно понимают профессиональную и социальную значимость таких престижных мероприятий. Они грамотно используют каждую возможность привлечь общественное внимание к своей профессии. Ощутить в себе, получив от других, и передать дальше импульс к профессиональному развитию.

Может быть, это и есть то главное, что дает конкурс каждому – не только участнику, но и зрителю. Одним из ключевых моментов любого конкурса является способность конкурсанта профессионально представить свой, открытым занятии, внеклассном



мероприятии и мастер-классе. Конкурс на региональном уровне становится настоящим рингом для проявления психологической устойчивости, самообладания, умения управлять своим творческим самочувствием.

С 2021 года Институтом развития образования реализуется проект «Конкурсный педагогический резерв Кубани», основными задачами которого является:

выявление, поддержка и профессиональное развитие талантливых и мотивированных работников системы образования;

повышение профессионального мастерства;

расширение сотрудничества творчески работающих педагогов;

пропаганда и трансляция педагогического опыта.

Участники проекта активно принимают участие в командных конкурсах. Так, две команды Краснодарского края приняли участие во Всероссийском соревновании учительских команд «Черук» в Ульяновской области. Командам предстояло пройти пять конкурсных испытаний:

1) представление информационно-образовательного Интернет-ресурса клуба;

2) презентация команды: «Расскажи мне о себе»;

3) разработка и защита образовательного проекта;

4) проведение воспитательного мероприятия «Час с классом»;

5) проведение мастер-класса по фундаментальным понятиям.

Результатом данного конкурса стали призовые места в номинациях: «Час с классом», «СТИЭМ» и «Проект».

Краевой конкурс «Учитель года Кубани» каждый год собирает лучших представителей педагогического кон-

курсного движения Краснодарского края. 2021 год не стал исключением. Несмотря на пандемию, конкурсные испытания удалось провести очно в полном объёме.

Традиционно самым важным этапом конкурса является не соревновательная часть, а установочный семинар, на котором победители и призё-

нейшем могут применять на своих уроках и во внеурочной деятельности.

Институт развития образования Краснодарского края в преддверии нового 2021-2022 учебного года учредил инновационный краевой конкурс учительских команд «Четверо смелых», задачами которого являются:

Современный учитель – это человек, способный интересоваться всем тем, что его окружает, это профессионал, мастерство которого определяется уровнем его профессионализма и саморазвития. Современный учитель должен стремиться к успеху. А успешный учитель обязательно воспитает успешного ученика

ры конкурса «Учитель года России» и члены судейского корпуса делятся своим неповторимым опытом.

Спикеры этого конкурса – Александр Шагалов, Ирина Марюхина, Владимир Робский, Георгий Аствацатуров – уникальные в своём роде люди – профессионально рассказывают о конкурсных испытаниях, проводят мастер-классы и делятся своим мастерством.

В 2021 году в городе Геленджик впервые был проведен фестиваль «Взгляд в будущее», где собрались педагоги, представлявшие сразу три конкурса: «Учитель года», «Воспитатель года», «Педагогический дебют». На фестивале были проведены более тридцати мастер-классов, работали открытые дискуссионные площадки, круглые столы и проектные мастерские. Главный итог форума – новые идеи. Учителя вдохновляются мастер-классами, черпают новые методики, знакомятся с технологиями, которые в даль-

нейшее содействии коллективному обучающему диалогу лидеров науки и практики по актуальным вопросам развития педагогики и образования;

становление новой педагогической культуры, ориентированной на поддержку принципов деятельности, системности, гуманности, субъектности и рефлексивности в образовании;

развитие и укрепление профессиональных связей, обмен научно-методическим опытом между педагогическими сообществами, представителями образовательных организаций, учреждений культуры, бизнеса и др.;

популяризация новых профессионально-педагогических компетенций, востребованных в современном обществе.

Если соотнести все ценности педагогического конкурсного движения, то можно выявить ряд особенностей. Первая и очень важная – это передача и обмен опытом

между конкурсантами, жюри, сообществом. Второе – это вызов! Сделать как мастера, мэтры, сделать лучше, показать свою индивидуальность. Третье – простота и доступность, сочетание практики и теории, интеграции и фундаментальности, конвергенции и коммуникативности.

Как отметил великий ученый Луначарский А.В. – «учитель – это человек, формирующий будущее, он в огромной мере является фактором этого будущего. Только личность способна воспитать личность. Отсюда ясно, что развитие самого педагога, его интеллектуальных, нравственных и профессиональных свойств должно опережать уровень социального окружения. Это воз-

можно при условии осознания учителем своей общественной значимости, высокой ответственности, познавательной активности, постоянного объективного самоанализа и систематической работы по саморазвитию»

Следует отметить, что благодаря скоординированной работе и тесному сотрудничеству специалистов территориальных методических служб, курирующих вопросы профессионального развития педагогических кадров, с Институтом развития образования эффективно выстроено сопровождение педагогического конкурсного движения, что позволяет стимулировать развитие наставничества, mentorства, межмуниципального

сотрудничества, а также совершенствовать сетевое взаимодействие образовательных организаций с целью обеспечения прироста кадрового ресурса региона.

Сегодня непрерывное развитие профессиональных педагогических компетенций – это фундаментальное условие, непосредственно влияющее на качество образовательной деятельности. Современный учитель – это человек, способный интересоваться всем тем, что его окружает, это профессионал, мастерство которого определяется уровнем его профессионализма и саморазвития. Современный учитель должен стремиться к успеху. А успешный учитель обязательно воспитывает успешного ученика.

Список литературы

1. Приказ министерства образования, науки и молодежной политики Краснодарского края от 27.11.2017 № 4971 «Об организации и проведении краевых профессиональных конкурсов в Краснодарском крае» URL: http://wiki.iro23.info/images/0/06/Prikaz_MON_KK_4971.pdf (дата обращения: 02.08.2021)
2. Указ Президента Российской Федерации от 07.05.2018 г. № 204 «О национальных целях и стратегических задачах развития Российской Федерации на период до 2024 года» URL: <http://www.kremlin.ru/acts/bank/43027> (дата обращения: 02.08.2021)





*ПРЫНЬ Елена Ивановна,
заведующий кафедрой
начального образования
ГБОУ ИРО
Краснодарского края,
канд. пед. наук*



*ДЕМЧЕНКО
Анна Александровна,
доцент кафедры начального
образования ГБОУ ИРО
Краснодарского края,
канд. филол. наук*

ПОМОЩЬ ВСЕГДА РЯДОМ: специфика региональной системы наставничества

В статье рассматриваются вопросы реализации программ наставничества в Краснодарском крае. Разграничиваются понятия «наставничество», «менторство», «коучинг». Проводится анализ оптимальных моделей наставничества, используемых в образовательных организациях региона.

Ключевые слова: наставничество, молодой специалист, менторство, коучинг, тьюторство.

Каждый год в образовательные организации приходят новые педагоги: учителя, имеющие опыт преподавания, и молодые специалисты. Новый коллектив, новая атмосфера – много факторов влияют на успешность начинающего работника. В начальный период и те, и другие нуждаются в поддержке. И если опытный педагог быстро адаптируется в новой среде, то молодой педагог еще долго будет делать первые неуверенные шаги. На помощь в таком случае придет педагог-наставник.

Наставничество – вопрос чрезвычайной важности. Это один из методов передачи опыта, наставлений новичкам в определенный период времени. Наставничество необходимо для того, чтобы не только передавать знания, накопленный опыт педагогической деятельности, но и поддерживать и поощрять инициативу молодого учителя, раскрывать его потенциал, направлять его в профессиональном развитии.

У понятия «наставничество» немало общих определений. С одной стороны, наставничество рассматривают как кадровую технологию, обеспе-

чивающую передачу посредством планомерной работы знаний, навыков и установок от более опытного сотрудника – менее опытному. По определению министерства труда и социальной защиты РФ, «наставничество – форма обеспечения профессионального становления, развития и адаптации к квалифицированному исполнению должностных обязанностей лиц, в отношении которых осуществляется наставничество» [2]. Наставничество – это не только система адаптации и профессионального развития молодых педагогов, но и часть корпоративной культуры образовательных организаций региона, это среда, в которой накапливаются и передаются знания, навыки, опыт и успешные модели поведения. «Развитая система наставничества – это хранитель знаний и ключевой механизм инновационного процесса в компании, это мотиватор современных молодых сотрудников, чья профессиональная жизнь будет проходить в экономике знаний» [1].

Кого считают молодым специалистом? Понятие «Мо-



Рисунок 1

лодой специалист» закреплено в ст. 2 Федерального закона от 30 декабря 2020 года № 489-ФЗ «О молодежной политике Российской Федерации» и звучит следующим образом: «Молодой специалист – гражданин

Российской Федерации в возрасте до 35 лет включительно (за исключением случаев, предусмотренных частью 3 статьи 6 настоящего Федерального закона), завершивший обучение по основным профессиональным образовательным программам и (или) по программам профессионального обучения, впервые устраивающийся на работу в соответствии с полученной квалификацией» [6]. Статус молодого специалиста действует в течение 3 лет с момента заключения трудового договора.

Молодые педагоги испытывают затруднения на начальном этапе педагогической деятельности. Во-первых, процесс их адаптации сопряжен с преодолением многочисленных дидактических, методических, организационно-воспитательных трудностей в силу отсутствия опыта работы, незнания специфики об-

разовательной организации, коллектива, родительского социума. Во-вторых, молодой педагог, осуществляя профессиональную деятельность в соответствии с требованиями федеральных государственных образовательных стандартов и профессионального стандарта педагога, должен знать основные закономерности возрастного развития обучающихся, способы социализации личности и построения индивидуальных особенностей траекторий. Необходимо его активное включение в педагогическое творчество, исследовательскую и проектную деятельность, участие в разработке и реализации программы развития образовательной организации, освоение и применение современных технологий; использование и апробация специальных подходов в обучении в целях включения в образовательную деятельность всех обучающихся; освоение способов формирования у обучающихся универсальных учебных действий, высокой мотивации к обучению и другое. Без соответствующей квалифицированной профессиональной поддержки с таким объемом педагогической

деятельности начинающему учителю справиться сложно. Своевременная поддержка молодого педагога и грамотно спланированная система информационно-методического сопровождения создают условия для успешного вхождения в избранную профессию.

Многие педагоги, М.Н. Певзнер, О.М. Зайченко, В.О. Букетов и другие, определяют следующие функции научно-методического сопровождения педагога (рис.1):

– обучающая функция ориентирована на углубление знаний и развитие навыков специалистов в системе непрерывного образования, необходимых для совершенствования их профессиональной деятельности;

– консультационная функция предполагает оказание помощи педагогу по поводу конкретной проблемы через указание на возможные способы её решения или актуализацию дополнительных способностей специалиста;

– диагностическая функция направлена на выявление проблемных точек в деятельности учителя;

– психотерапевтическая функция помогает педагогу

в преодолении различного вида трудностей и барьеров, препятствующих успешному осуществлению профессионально-образовательной деятельности;

– *коррекционная функция* направлена на изменение реализуемой специалистом модели практической деятель-

«Коучинг – это раскрытие потенциала человека с целью максимального повышения его эффективности. Коучинг не учит, а помогает учиться» (Т. Голви, Дж. Уитмор)

ности, а также на исправление допущенных профессиональных ошибок;

– *адаптационная функция* обеспечивает согласование ожиданий и возможностей работника с требованиями профессиональной среды и меняющимися условиями трудовой деятельности;

– *информационная функция* способствует предоставлению педагогам необходимой информации по основным направлениям развития образования, программам, новым педагогическим технологиям;

– *проектная функция* связана с обучением учителя экспертизе учебных программ и пособий, образовательных технологий;

– *направляющая функция* способствует установлению гуманистических отношений между учителем и учеником [3].

Как правило, организация наставничества в Краснодарском крае в процессе повышения профессиональной компетентности молодого педагога проходит поэтапно и включает в себя формирование и развитие профессиональной компетентности педагога (нормативно-правовой, методологической, психолого-педагогической, предметно-методической,

информационной), поэтому наставник может выстраивать свою деятельность в три этапа:

– *мотивационно-целевой*, когда наставник совместно с молодым специалистом изучает нормативные документы в области образования, определяет обязанности и полномочия молодого педагога в

соответствии с современными требованиями, а также выявляет недостатки в его компетентностях, чтобы выработать программу адаптации;

– *основной этап*, где наставник разрабатывает и работает над реализацией программы адаптации, осуществляет корректировку профессиональных компетентностей молодого учителя, помогает разработать программу самосовершенствования;

– *итоговый*; на данном этапе наставник проверяет уровень профессиональной компетентности молодого педагога, определяет готовность молодого учителя к выполнению своих функциональных обязанностей.

Наставничество необходимо отличать от менторства

«Коучинг – это искусство содействовать повышению результативности, обучению и развитию другого человека» (М. Дауни)

и коучинга. У коучинга существует несколько определений. Рассмотрим некоторые из них.

«Коучинг – это раскрытие потенциала человека с целью максимального повышения его эффективности. Коучинг

не учит, а помогает учиться» (Т. Голви, Дж. Уитмор)

«Коучинг – это искусство содействовать повышению результативности, обучению и развитию другого человека» (М. Дауни).

«Коучинг – это когда человек, коуч задает вопросы другому, не помогает, не учит, и в какой-то момент ответ другого приводит его самого к результату и делает счастливым» («Детское» определение коучинга – С. Галицких).

Таким образом, обозначим цель коучинга как повышение качества решений и действий по достижению жизненных, профессиональных и деловых целей посредством развивающего диалога с независимым специалистом – коучем.

К числу ключевых ценностей коучинга отнесем осознанность, развитие, ответственность, позитивность, осмысленность деятельности, активную жизненную позицию.

Коучинг не будет эффективным в ряде случаев:

– педагог не готов работать над своим развитием;

– педагогу непонятны ожидания коуча, при этом он уклоняется от их обсуждения;

– в организации сложилась обстановка неопределенности, нервозности, педагогу кажется, что его хотя бы «подвести под увольнение»;

– руководство организации использует коучинг как средство манипуляции, реализовать решение, которое открыто не может/опасается произнести.

В современные языки слово «ментор» попало из эпиче-

ской поэмы Гомера «Одиссея» (Ментор — имя друга Одиссея, который, отправляясь в многолетний поход на Трои, поручил ему заботы о доме и хозяйстве и воспитание своего сына Телемаха). В нашем

цию на служебной лестнице, осуществляет наставничество по отношению к нижестоящему руководителю. Слово «менторинг» обозначает наставничество с руководителями для задач подготовки к развитию

«Коучинг — это когда человек, коуч задает вопросы другому, не помогает, не учит, и в какой-то момент ответ другого приводит его самого к результату и делает счастливым» («Детское» определение коучинга — С. Галицких)

речевом обороте слово «ментор» до недавнего времени употреблялось как книжное, с оттенком иронии, в значении «воспитатель, наставник»; в словарях русского языка оно имело пометку «устаревшее». Сейчас слово вернулось к нам через английский язык и используется в деловом лексиконе, обозначая те области обучения и наставничества, которые являются нетрадиционными для отечественной практики, прежде всего — наставничество по отношению к руководителям.

В организациях ментором называют руководителя, который, занимая высокую пози-

управленческой карьеры, переходу на более высокие уровни управления, развитие профессиональных компетенций членов управленческих команд и т.д.

Задача педагога-наставника — провести наставляемого по пути от незнания или неточного/неполного знания к уверенному знанию. Подобное поступательное продвижение трактуется в европейской теории и практике в виде цели наставника — перевести наставляемого из состояния неосознанной некомпетентности в состояние неосознанной компетентности (рис.2).

Неосознанная некомпетентность — человек не знает, что он не знает, не умеет как следует делать работу, и даже не понимает этого. Это видно только со стороны.

Осознанная некомпетентность — человек знает, что он не знает и хочет узнать, т.е. начинает понимать, что его прежние действия осуществлялись без должной компетенции. Вследствие этого формируется потребность в обучении.

Осознанная компетентность — человек знает, что он знает, но применение этого знания постоянно контролируется и осознается.

Неосознанная компетентность — человек знает и применяет свое знание автоматически, на уровне навыков. Иначе говоря, попадая в некоторую ситуацию, человек выясняет, что знает / понимает / умеет нечто, что никогда не делал до этого [5].

Для оценки компетентности используется набор неформализованных умений, которые соответствуют требованиям, предъявляемым к той или иной компетенции. Умения такого рода получили название Soft Skills (гибкие навыки). В действующем профессиональном стандарте, регламентирующем работу педагога, зафиксированы многочисленные hard skills («жесткие» навыки), но среди них перечислены навыки, близкие к soft skills: например, умение мотивировать детей, организовывать различные виды детской деятельности (в том числе творческую). Для того чтобы успешно раскрывать творческие способности воспитанников, педагогу необходимо быть открытым новому, уметь принимать нестандартные позитивные решения, обладать собственным творческим потенциалом.



Рисунок 2

Наиболее оптимальными моделями взаимодействия с молодыми педагогами, к которым должен стремиться педагог-наставник, можно считать следующие:

Общение – коррекция. Этот вид общения направлен на выполнение диагностической функции педагогом-наставником. При выявлении ошибок педагогической деятельности или выяснении возможностей для их возникновения наставник проводит беседу, которая поможет избежать ошибок, которая планируется в зависимости от целей, ситуации, условий и особенностей взаимодействия в паре.

Общение – поддержка. Когда необходимо помочь молодому учителю в разрешении сложных ситуаций, с которыми он не в силах справиться самостоятельно. От наставника требуется не только сумма знаний, но и мобилизация таких личностных качеств, как такт, чуткость и др.

Общение – снятие психологических барьеров. Этот тип общения предполагает владение педагогом-наставником технологией общения на достаточно высоком уровне, наличие у него потребности в общении с подопечным, желания помочь ему в установлении доверительных отношений. Общение на основе дружеского расположения является оптимальной моделью общения педагога-наставника и молодого специалиста. Она предполагает реализацию всех функций общения, аккумулирует все особенности и свойства наставника как профессионала и личности. В ее основе лежат доверительность, взаимная расположенность двух сторон к общению, обоюдная заинтересованность в осуществлении и продолжении контактов.



Анализируя систему наставничества в Краснодарском крае, можно сделать вывод, что в подавляющем большинстве образовательных организаций реализуется традиционная система наставничества, которая заключается в закреплении за молодым педагогом более опытного. Такое наставничество «один на один» предполагает взаимодействие между более опытным специалистом и начинающим сотрудником в течение определенного периода времени. При этом в зарубежной

практике при организации подобной модели наставничества, как правило, «проводится отбор наставника и его подопечного по определенным критериям: опыт, навыки, личностные характеристики и др. У этой традиционной модели есть более современные разновидности: партнерское наставничество, ситуационное наставничество, краткосрочное или целеполагающее наставничество, скоростное наставничество, флэш-наставничество и т.п. Но все они по-прежнему основываются

ся на одном и том же парном принципе взаимодействия и различаются либо целями взаимодействия, либо формами, либо способами подбора кандидатов на роль наставника. Однако сегодня, когда спектр требований, предъявляемых к педагогу, существенно изме-

ектирования и реализации современных тьюторских моделей наставничества в сфере сопровождения образовательной, проектной, исследовательской, творческой деятельности.

Система образования Краснодарского края не стоит

от парного взаимодействия к коллективному.

Педагоги образовательных организаций Краснодарского края, становясь наставниками, открывают для себя ряд преимуществ: можно увидеть и наметить новые перспективы в сфере своей педагогической деятельности; ощутив свой вклад в систему профессиональной адаптации молодого коллеги, получить удовлетворение от общения с педагогом-воспитанником; стремиться к самосовершенствованию. Выполнение функций наставника помогает в развитии педагогической карьеры, в повышении его педагогической квалификации; способствует росту доверия к нему в педагогическом коллективе. Поскольку наставничество носит субъект-субъектный характер, педагоги-наставники не только делятся собственным опытом с более молодыми коллегами, но также могут и учиться у них, расширять свой арсенал навыков и умений, осваивать современные технологии обучения, стили профессиональной деятельности и т.п., и главное – быть открытыми для педагогических инноваций.

Наставничество, направленное на передачу педагогического опыта от одного поколения

Система образования Краснодарского края не стоит на месте: идут поиски новых путей и способов сопровождения молодых педагогов

нилась, такая линейная модель взаимодействия очень часто не обеспечивает достижения желаемого результата.

В ГБОУ ИРО Краснодарского края осуществляется комплексная поддержка наставнических практик региона: реализуются программы повышения квалификации «Наставник молодого педагога» и «Наставничество в образовательных организациях», проводятся методические мероприятия для муниципальных координаторов программ наставничества: вебинар «Координация программ наставничества в муниципальном образовании», вебинар «Образовательное наставничество: методика и практика» для руководителей организаций общего и среднего профессионального образования [4]. Участие в наставнических практиках включено в критерии при прохождении педагогами процедуры аттестации.

18 февраля 2021 года состоялись мастер-классы педагогов Краснодарского края по наставничеству. В мероприятии приняли участие 179 педагогических работников из 44 муниципальных образований. Мастер-классы были организованы в трех секциях. Был представлен опыт педагогов региона в области про-

на месте: идут поиски новых путей и способов сопровождения молодых педагогов. Так, МКУ Сочинским центром развития образования внедряется модель тьюторского сопровождения молодых педагогов. В предлагаемой модели в качестве наставников выступают все члены педагогического коллектива. За молодым педагогом закрепляется тьютор, который становится для начинающего коллеги своеобразным навигатором в процессе профессионального становления. Тьютор знает, куда и к кому можно адресовать молодого специалиста, чтобы он восполнил тот или иной профессиональный дефицит. Отличие тьюторской модели от модели наставничества за-

Наставничество, направленное на передачу педагогического опыта от одного поколения к другому, неотъемлемая часть повседневной жизни педагогов

ключается в том, что молодой педагог имеет возможность в процессе профессиональной адаптации взаимодействовать не с одним наставником, а со всеми членами педагогического коллектива в зависимости от характера затруднений и цели. Это говорит о переходе

ления к другому, неотъемлемая часть повседневной жизни педагогов для создания прочной профессиональной культуры в образовательных учреждениях, становится эффективным средством сплочения педагогического коллектива. Наставничество помогает повысить

профессиональную компетентность молодого специалиста, быстро адаптироваться к работе, избежать момента неуверенности в собственных силах, наладить успешную коммуникацию со всеми участниками педагогического процесса, формировать мотивацию к дальнейшему самообразованию, раскрыть свою индивидуальность.

Список литературы

1. Кларин, М. В. Корпоративный тренинг, наставничество, коучинг : учебное пособие для вузов / М. В. Кларин. — Москва : Издательство Юрайт, 2021. — 288 с. — (Высшее образование). — ISBN 978-5-534-02811-9. — Текст : электронный // ЭБС Юрайт [сайт]. — URL: <https://urait.ru/bcode/471312>
2. Методический инструментарий по применению наставничества на государственной гражданской службе М., 2013. [Электронный ресурс] Строка доступа: <https://mintrud.gov.ru/uploads/magic/ru-RU/Ministry-0-692-src-1543497103.5798.doc>
3. Научно-методическое сопровождение персонала школы: педагогическое консультирование и супервизия: Монография / М.Н.Певзнер, О.М.Зайченко, В.О.Букетов, С.Н.Горычева, А.В.Петров, А.Г.Ширин / Под ред. М.Н.Певзнера, О.М.Зайченко. – Великий Новгород: НовГУ им. Ярослава Мудрого; Институт образовательного маркетинга и кадровых ресурсов, 2002. – 316 с.
4. Прынь Е.И. Наставнические практики в профессиональном становлении молодого учителя // Кубанская школа. 2020, № 3. С. 95-96
5. Родиков А. С. Понятие об осознанной и неосознанной компетентности руководителя в европейских образовательных моделях [Электронный ресурс] Строка доступа: <https://cyberleninka.ru/article/n/ponyatie-ob-osoznannoy-i-neosoznannoy-kompetentnosti-rukovoditelya-v-evropeyskih-obrazovatelnyh-modelyah/viewer>
6. Федеральный закон от 30 декабря 2020 г. № 489-ФЗ «О молодежной политике в Российской Федерации» [Электронный ресурс] Строка доступа: <https://www.garant.ru/products/ipo/prime/doc/400056192/>





ГУЛЯЕВА
Валентина Анатольевна,
заведующий кафедрой
технологии, основ безопасности
жизнедеятельности и
физической культуры ГБОУ
ИРО Краснодарского края



ЛЫМАРЕВА
Юлия Владимировна,
доцент кафедры технологии,
основ безопасности
жизнедеятельности
и физической культуры ГБОУ
ИРО Краснодарского края,
канд. пед. наук, доцент

ПОВЫШЕНИЕ КАЧЕСТВА ОБРАЗОВАНИЯ ЧЕРЕЗ ОСВОЕНИЕ НОВЫХ ТЕХНОЛОГИЙ ОБУЧЕНИЯ и современного оборудования на базе Центров «Точка Роста»

В статье рассматриваются аспекты повышения качества образования как одной из приоритетных задач государственной образовательной политики в контексте освоения обучающимися и педагогами новых технологий обучения и современного оборудования на базе Центров образования гуманитарного и цифрового профилей «Точка Роста». Одним из ключевых моментов остается непрерывное повышение квалификации и формирование новых компетенций педагога.

Ключевые слова: Качество образования, инновационные тенденции в образовании, Центр «Точка Роста», методическая лаборатория, формирование новых профессиональных компетенций педагога.

Модернизация современного российского образования ставит своей целью повышение его качества, достижение новых образовательных результатов, адекватных требованиям общества в инновационной цифровой экономике. В рамках регионального проекта «Современная школа» в Краснодарском крае два года функционируют «Центры образования гуманитарного и цифрового профилей «Точки Роста», деятельность которых в сельской местности и малых городах направлена на формирование у обучающихся современных технологических и гуманитарных навыков при реализации основных и дополнительных общеобразовательных программ цифрового и гуманитарного профилей. В педагогике настоящее время рассматривают разные аспекты решения проблемы качества образования: качество

образования как процесса и качество образования как его результата.

На тематической площадке августовского совещания научно-педагогической общественности края в 2021 году один из основных рассматриваемых вопросов посвящён способам повышения качества образования посредством освоения новых технологий обучения и современного оборудования на базе Центров «Точка Роста». Достичь результата сразу, кинув силы на обучение малой группы детей, либо поэтапно и постепенно, набирая обороты и демонстрируя результат всего коллектива – таков выбор перед педагогическими коллективами сегодня. В зависимости от имеющихся условий, каждая конкретная образовательная организация принимает решение. На качество образовательной де-

ятельности влияет несколько факторов, таких, например, как качество потенциала обучающихся (мотивированные дети быстрее показывают положительный результат в обучении), качество средств лабораторно-экспериментальной базы (поставляемое в общеобразовательные организации в рамках федерального проекта новое оборудование позволяет ребятам реализовывать нестандартные интересные проекты), и качество потенциала педагогического состава, задействованного в образовательной деятельности (педагог, способный поддержать любую инновационную идею, в том числе и в цифровом формате, задает опережающий темп образовательным технологиям в учебном процессе.

Педагоги, реализующие новый федеральный проект «Современная школа» в Центрах образования гуманитарного и цифрового профилей «Точки Роста», на тематической площадке представили свой опыт работы с обучающимися в условиях, связанных с инновационными тенденциями в образовании – от методики по внедрению 3D-пазл технологии в образовательный процесс и использованию VR\AR технологий на уроке обучающимися, практики изготовления оборудования VR\AR на уроках технологии, практических мастер-классов по программированию, созданию модульных станков, использованию технологии 3D-моделирования и прототипирования.

Повышение качества образования напрямую зависит от профессионализма учителя. Непрерывное повышение квалификации, формирование новых компетенций – это тот путь, который проходит каждый педагог «Центра образования

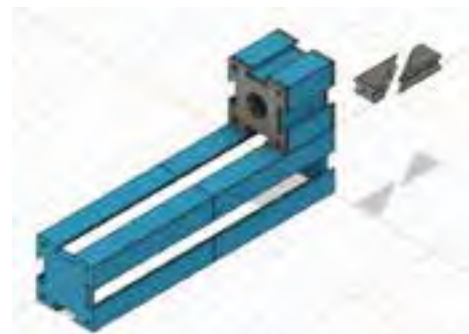

На тематической площадке августовского совещания научно-педагогической общественности края в 2021 году один из основных рассматриваемых вопросов посвящён способам повышения качества образования посредством освоения новых технологий обучения и современного оборудования на базе Центров «Точка Роста»





гуманитарного и цифрового профилей «Точки Роста» на протяжении последних двух лет. Для помощи педагогам в освоении и решении наи-

более актуальных и важных вопросов по апробации педагогических инноваций, связанных с внедрением современных достижений науки и техники, была создана методическая лаборатория «Точка Роста», открывающая новые подходы в современном образовании в условиях реализации проекта. Работа методической лаборатории в течение прошлого учебного года была построена в различных форматах. Цифровой кластер, круглый стол, виртуальный образовательный туризм и

образовательный туризм как педагогическое путешествие позволили педагогам через их включение в неформальное обучение навыкам XXI века, где каждый учится у каждого, и выигрывают все, не просто наблюдать со стороны, но и разрешить копившиеся образовательные проблемы, получить важные консультации, наладить коммуникации и найти новые идеи для дальнейшей работы. Формат проводимого в августе мероприятия – тоже методическая лаборатория, но уже демонстрационного характера, определяющая перспективные пути развития на следующий учебный год. Поэтому в рамках работы интерактивного образовательного центра «Территория профессий будущего» педагоги работают на площадках (согласно выбранного образовательного направления) в рамках перспективных компетенций будущего: «инженеры роботизированных систем», «оператор беспилотных летательных аппаратов» и «разработчик тур-навигаторов», решают вопросы сетевого взаимодействия в реализации кинопедагогических практик в образовательном процессе. Демонстрируемые варианты внеурочных мероприятий, например, профориентационный квест «Точка роста – шаг навстречу профессиям будущего», позволит педагогам усилить мотивацию детей к получению новых знаний, проектировать собственную деятельность по управлению и постепенному развитию творческого отношения учащихся к учению, а значит обеспечить достижение показателей по повышению качества образования.

Распоряжение Министерства просвещения РФ от 17 декабря 2019 г. № Р-133 «Об утверждении методических рекомендаций по созданию (обновлению) материально-технической базы общеобразовательных организаций, расположенных в сельской местности и малых городах, для формирования у обучающихся современных технологических и гуманитарных навыков при реализации основных и дополнительных общеобразовательных программ цифрового и гуманитарного профилей в рамках региональных проектов, обеспечивающих достижение целей, показателей и результата федерального проекта «Современная школа» национального проекта «Образование» и признании утратившим силу распоряжение Минпросвещения России от 1 марта 2019 г. № Р-23 «Об утверждении методических рекомендаций по созданию мест для реализации основных и дополнительных общеобразовательных программ цифрового, естественнонаучного, технического и гуманитарного профилей в образовательных организациях, расположенных в сельской местности и малых городах, и дистанционных программ обучения определенных категорий обучающихся, в том числе на базе сетевого взаимодействия».

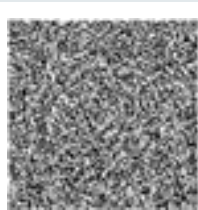

Письмо Министерства просвещения РФ от 28 февраля 2020 г. № МР-26/02вн «Методические рекомендации для руководителей и педагогических работников общеобразовательных организаций по работе с обновленной Примерной основной образовательной программой по предметной области «Технология».





РОМАНЫЧЕВА
Наталья Витальевна,
доцент кафедры
дошкольного образования
ГБОУ ИРО Краснодарского
края



БЕШУК
Светлана Анатольевна,
старший преподаватель
кафедры дошкольного
образования ГБОУ ИРО
Краснодарского края

ОЦЕНКА КАЧЕСТВА ДОШКОЛЬНОГО ОБРАЗОВАНИЯ: ресурс управления и развития

В статье рассматриваются вопросы управления качеством дошкольного образования в региональной системе образования Краснодарского края, совместной деятельности Министерства образования, науки и молодежной политики Краснодарского края, краевого института развития образования, территориальных методических служб по реализации мониторинга качества дошкольного образования.

Ключевые слова: дошкольное образование, мониторинг качества образования, управление качеством дошкольного образования

В преддверии нового учебного года важно поговорить о тех инструментах, которые позволят изучить проблемные зоны и повысить показатели качества дошкольного образования на всех уровнях управления.

Таким инструментом, на наш взгляд, должна послужить разработанная Институтом развития образования Краснодарского края региональная система мониторинга качества дошкольного образования, которая определяет методологические, организационные, содержательные и процессуальные основы деятельности дошкольного образования Краснодарского края в области повышения качества.

В разработанной системе оценивания качества дошкольного образования (*далее – Система*) содержится описание критериев оценки региональных механизмов управления качеством образования, представлены общие подходы к проведению такой оценки, охарактеризованы требования к организационному, методи-

ческому и техническому обеспечению проведения оценки, описан алгоритм ее проведения. Подходы к построению Системы определяются следующими критериями:

1) качество образовательных программ дошкольного образования;

2) качество содержания образовательной деятельности в ДОО (социально-коммуникативное развитие, познавательное развитие, физическое развитие, речевое развитие, художественно-эстетическое развитие);

3) качество образовательных условий в дошкольных образовательных организациях (кадровые условия, развивающая предметно-пространственная среда, психолого-педагогические условия);

4) взаимодействие с семьей (участие семьи в образовательной деятельности, удовлетворенность семьи образовательными услугами, индивидуальная поддержка развития детей в семье);

5) обеспечение здоровья, безопасности и качества услуг по присмотру и уходу.



Рисунок 1. Модель системы мониторинга качества дошкольного образования Краснодарского края

6) повышение качества управления в дошкольных образовательных организациях.

Целью региональной системы мониторинга качества дошкольного образования является создание единых ориентиров и аналитической базы для эффективного управления и постоянного совершенствования качества дошкольного образования в Краснодарском крае. Для этого необходимо определить единые показатели (инструментарий) качества для сбора, систематизации и анализа данных о текущем качестве работы региональной системы дошкольного образования Краснодарского края, а также выявить профессиональные дефициты для при-

тодического сопровождения педагогических работников и управленческих кадров, отвечающим за качество образования в региональной системе образования. Реализация Системы осуществляется в совместной деятельности профильной кафедры дошкольного образования института и курирующих отделов муниципальных территориальных методических служб. Модель Системы представлена на рисунке 1.

Субъекты управления и сопровождения выполняют роль экспертов, осуществляя оценку в форме экспертизы или аудита. Субъекты реализации образовательных услуг вправе осуществлять оценку качества

Целью региональной системы мониторинга качества дошкольного образования является создание единых ориентиров и аналитической базы для эффективного управления и постоянного совершенствования качества дошкольного образования в Краснодарском крае

нятия решений в сфере образовательной политики на всех уровнях управления краевой системой образования.

Институт является ключевым субъектом научно-ме-

дошкольного образования в форме самоанализа, в соответствии с локальными актами (например, планом работы учреждения, программой развития, планом саморазвития

педагогов и др.). Объектом Системы является процесс образовательной деятельности во всех дошкольных образовательных организациях Краснодарского края.

Первым этапом мониторинга является самоанализ ДОО по предложенным критериям и показателям, который предоставит возможность сотрудникам дошкольной организации рефлексии собственной деятельности. Особенность самоанализа, в отличие от традиционных плановых инспекторских проверок, состоит в том, что первоначальный и всесторонний анализ собственной работы проводят сами сотрудники ДОО. В самоанализе принимают участие все участники образовательных отношений (руководящие и педагогические работники ДОО, родители). С помощью самоанализа сотрудники и администрация могут выявить сильные и слабые стороны в своей работе и сконцентрировать свое внимание на тех аспектах, которые требуют улучшения. Самоанализ позволит изменить профессиональную позицию, повысить компетентность каждого сотрудника, делая его активным участником совершенствования работы дошкольной организации. Анализ результатов проведенного самостоятельного исследования позволит реализовать грамотный подход к построению стратегии развития ДОО, корректировке блоков программы развития ДОО, обоснованное принятие управленческих решений по результатам проведенного анализа.

Внешняя экспертиза проводится привлеченными экспертами из числа специалистов, прошедших обучение по процедурам и инструментариям мониторинга качества дошкольного образования.

К внешней экспертизе могут привлекаться следующие категории сотрудников:

– специалисты управления образованием муниципалитета (методисты);

– руководящие работники ДОО, старшие воспитатели ДОО.

Внешний эксперт не должен проводить экспертизу в том образовательном учреждении, в котором он работает. Внешняя экспертиза может проводиться в дистанционной или очной форме. Оценочная процедура проводится в 3 этапа:

1) сбор данных – заполнение формы сбора первичных данных регионами;

2) экспертиза – обработка заполненных форм сбора первичных данных экспертами, анализ полученной информации, расчет показателей, формирование результатов оценки;

3) предоставление результатов оценки – первичных результатов, статистических и аналитических сведений по итогу проведения оценки.

Анализ полученных в результате апробационного проведения мониторинга региональной системы оценки качества дошкольного образования в июле 2021 года позволяет сделать выводы, что наряду с положительной динамикой развития дошкольного образования, продолжает быть актуальным ряд острых вопросов, связанных с реализацией требований ФГОС ДО, таких как:

1) Несистемность образовательной политики в отдельных муниципальных образованиях Краснодарского края

(бессистемность планирования и реализации соответствующих мероприятий, расходования выделенных на них

существует непонимание сути запрашиваемой информации, желание «отчитаться» о достигнутых результатах при их

Институт является ключевым субъектом научно-методического сопровождения педагогических работников и управленческих кадров, отвечающим за качество образования в региональной системе образования

финансовых средств и т.д.), вызванная отсутствием в ряде из них стратегий введения ФГОС ДО, зафиксированных в муниципальных целевых программах развития образования и/или в муниципальных целевых программах развития дошкольного образования.

2) Зачастую нечеткое определение целей, задач, форм и технологий деятельности в части, формируемой участниками образовательных отношений в ООП дошкольных организаций.

3) Недостаточно четкая организация взаимодействия муниципальных команд (взаимодействие управленческих, методических органов и ДОО).

4) Невнятное описание деятельности ДОО по организации коррекционной работы.

5) Слабое вовлечение родителей в активное взаимодействие с ДОО, тем самым невыполнение требования субъектности отношений всех участников образовательных отношений.

6) Показатели самоанализа, зафиксированные в ходе краевого мониторинга, зачастую разнятся с оценкой внешней экспертизы. Это свидетельствует о том, что су-

реальном невыполнении, и, конечно, непонимание роли самоанализа в повышении качества образования ДОО.

В свою очередь, ГБОУ ИРО Краснодарского края, кафедра дошкольного образования, для эффективной работы по созданию единых ориентиров и аналитической базы для эффективного управления и постоянного совершенствования качества дошкольного образования в Краснодарском крае поставили перед собой ряд задач. Первостепенной из них является подготовка компетентных экспертов в области изучения качества дошкольного образования.

Надеемся, что обновленная региональная система оценки качества дошкольного образования позволит объединить усилия всех уровней управления образованием по совершенствованию качества дошкольного образования, определить дефициты качества по всем направлениям деятельности дошкольного образования, а также стимулировать педагогический коллектив дошкольной образовательной организации к непрерывному профессиональному развитию.

Список литературы

1. Концепция мониторинга качества дошкольного образования Российской Федерации / И.Е. Федосова. – Москва: Издательство «Национальное образование», 2020. – 48 с.



ГОЛУБЬ
Марина Сергеевна
доцент кафедры дошкольной
педагогике и психологии
Кубанского государственного
университета г. Краснодар,
канд. пед. наук



КУРАЕВА
Джульета Анатольевна
И.о. заведующего кафедрой
дошкольной педагогики
и психологии Кубанского
государственного
университета г. Краснодар,
доцент, канд. пед. наук

МОДЕЛЬ ПОДГОТОВКИ БУДУЩИХ ПЕДАГОГОВ к управлению качеством дошкольного образования

Сегодня возрастают требования государства и общества к содержанию и результатам дошкольного образования, что оптимизации системы управления его качеством. В связи с этим особую актуальность приобретает проблема повышения эффективности подготовки педагогических кадров в сфере дошкольного образования с учетом современных требований. В данной статье рассматриваются возможности повышения эффективности управления качеством дошкольного образования посредством применения в подготовке будущих педагогов разработанной модели, построенной на основе использования проектного метода обучения.

Ключевые слова: управление качеством дошкольной образовательной организации, качество дошкольного образования, модель подготовки будущих педагогов, метод проектов, управленческие ресурсы.

На сегодняшний момент первоочередной задачей государственной образовательной политики Российской Федерации является обеспечение качества образования. Качество дошкольного образования должно соответствовать требованиям, предъявляемым к будущим ученикам для обеспечения стартовых возможностей при поступлении в школу, а также ожиданиям родителей воспитанников. Вместе с тем, сегодня дошкольные образовательные организации свободны в выборе основных образовательных программ при работе с детьми дошкольного возраста. Для начала целесообразно подробнее остановиться на некоторых аспектах терминологии.

Необходимо проанализировать сам термин «качество дошкольного образования». Проблема исследования данного феномена была изучена

следующими исследователями: М.В. Крулехт, П.И. Пидкасистый, Л.А. Парамонова, Т.И. Алиева, О.А. Сафонова и др.

В этой связи с многозначностью понятия «качество» предпринимались многочисленные попытки рассмотреть и дать ему определение. По мнению М.В. Крулехт и И.В. Тельнюк можно выделить две основные трактовки понятия «качество»: качество – это признак, свойство, отличающее один предмет от другого; качество – степень ценности, пригодности чего-либо.

Во многих исследованиях качество рассматривается как совокупность свойств объекта, способных удовлетворять установленные и предполагаемые потребности. Мы разделяем мнение П.И. Пидкасистого, которое определяет качество образования с точки зрения качества образова-

тельных услуг и качества образовательной подготовки ученика как совокупности полученных (освоенных) в ходе образовательного процесса знаний, умений и навыков.

Н.А. Виноградова, К.Ю. Белая, С.Г. Воровщиков, А.А. Дмитриенко, Н.В. Микляева, Д.В. Татьянченко, И.С. Клейман и другие исследователи выделяют подходы, в рамках которых качество деятельности дошкольных образовательных организаций можно определить через качество основных условий образовательного процесса и качество реализации образовательного процесса, качество результатов образовательного процесса.

В теории и практике дошкольного образования существуют различные подходы к оценке качества образования: аксеологический, компетентностный, многоуровневый, системный, социокультурный, оптимизационный, синергетический и программный. Все они носят комплексный характер. Повышение качества дошкольного образования возможно благодаря комплексному использованию основных методологических подходов к оценке его качества. Исследователи Л.А. Парамонова и Т.И. Алиева считают, что подходы к оценке качества дошкольного образования, в частности, процедуры оценки и ее показатели, должны быть едины для педагогов и контролирующих инстанций и не сводиться к диагностике.

Результаты анализа научной литературы по теме исследования позволяют обозначить наиболее значимые направления научного поиска, раскрывающие различные содержательные смыслы качества дошкольного образования.

Методологические аспекты рассмотрены в исследовани-

ях Л.Г. Логинова, М.В. Крулехт, Л.А. Парамонова, Т.И. Алиева и др.; критериально-оценоч-

ные – Н.В. Федина, Л.И. Фишман, Т.Н. Богуславская, Н.А. Веракса, Н.Г. Дубешко и др.; управленческие – Е.Г. Юдина, З.А. Климентьева, К.Ю. Белая, Л.Г. Логинова, А.М. Моисеева и др. Мы разделяем научную позицию Л.В. Гориной, по мнению которой, на качество дошкольного образования непосредственно влияет профессиональный рост педагогов и их стремление к успешной педагогической деятельности, «суть которой детерминирована умением проектировать и реализовывать в педагогическом процессе дошкольного учреждения условия, необходимые для формирования тех или иных качеств в развитии ребенка» [3].

...первоочередной задачей государственной образовательной политики Российской Федерации является обеспечение современного качества образования.

По мнению исследователей О.А. Шиян, И.М. Реморенко, И.Б. Шиян, Е.В. Сивак, Я.Я. Козьмина и других, на сегодняшний день в оценке качества дошкольного образования основными критериями качества, по которым оценивается деятельность дошкольной образовательной организации, являются: степень реализации основных образовательных программ, насыщенность развивающей предметно-пространственной среды, а также уровень профессионализма педагогов дошкольной образовательной организации, степень индивидуализации образовательного процесса. Проблема качества образования рассматривалась в научных исследованиях, таких ученых как

В.А. Кальней, С.Е. Шишов, которые определяют данный феномен как «степень удовлет-

ворения ожиданий различных участников процесса образования от предоставляемых образовательным учреждением образовательных услуг» [5]. Н.Е. Веракса предлагает рассмотреть следующие аспекты качества дошкольного образования: «содержание дошкольного образования в условиях вариативности; состояние финансирования дошкольных образовательных организаций на современном этапе; кадровое обеспечение преемственности, непрерывности содержания дошкольного и начального образования» [2].

Все вышеизложенное свидетельствует об актуальности обозначенной проблемы изучения качества управления дошкольным образованием, неоднозначности подходов и понимания критериев оценки.

Дошкольная образовательная организация является объектом управления, который объединяет в себе всех участников образовательного процесса и предполагает их непосредственное участие и прямую заинтересованность качеством образовательной деятельности. В этой связи требуется новый управленческий ресурс, способный к внедрению новой стратегии, способный организовывать образовательную деятельность дошкольного учреждения в соответствии с потребностями государства. Обновление системы подго-

товки педагогических кадров представляется центральным элементом в системе повышения эффективности управления качеством дошкольного образования.

Мы предлагаем рассмотреть модель по подготовке будущих педагогов к управлению качеством дошкольного образования. Рассматривая модель подготовки будущих педагогов к осуществлению деятельности по управлению

качеством дошкольного образования в дошкольной организации); рефлексия и возврат к аналитико-целевому компоненту модели.

Выпускники программы магистратуры по направлению подготовки «Педагогическое образование» должны обладать профессиональными компетенциями в соответствии с видами профессиональной деятельности, которые обозначены

Современными педагогами эффективным методом профессиональной подготовки, реализация которого обеспечивает действенное освоение студентами необходимых компетенций, признан метод проектов

качеством дошкольного образования, необходимо обозначить ее составные компоненты: аналитико-целевой (в который входит анализ образовательных ситуаций и постановки целей); проектно-содержательный (формулировка ведущих подходов и принципов построения содержания обучения); процессуально-деятельностный (методы, формы организации деятельности преподавателей и магистрантов, которые функционируют и развиваются в процессе обучения на основе конкретного содержания учебного материала ряда дисциплин, таких как «Управление качеством дошкольного образования», «Аудит и оценка управленческой деятельности в дошкольной образовательной организации», «Теоретико-методические основы управления дошкольной образовательной организацией» и др.); рефлексивно-оценочный (способ мониторинга качеством дошкольного образования, готовность преподавателей вуза к активному привлечению магистров к освоению дисци-

плин управления качеством образования в дошкольной организации); рефлексия и возврат к аналитико-целевому компоненту модели. Выпускники программы магистратуры по направлению подготовки «Педагогическое образование» должны обладать профессиональными компетенциями в соответствии с видами профессиональной деятельности, которые обозначены в программе подготовки. Современными педагогами эффективным методом профессиональной подготовки, реализация которого обеспечивает действенное освоение студентами необходимых компетенций, признан метод проектов. В контексте предмета исследования можно отметить, что магистры, обучающиеся по направлению подготовки «Педагогическое образование», изучают дисциплины, относящиеся к оценке качества дошкольного образования, а также работают над созданием проектов по проверке качества управления дошкольным образованием на базе подведомственных дошкольных образовательных организаций города.

На первом этапе работы нами осуществлялось изучение, обобщение и систематизация информации о проблеме повышения качества управления дошкольной образовательной организацией в педагогической управленческой литературе, а также изучался опыт практиков, накапливался и анализировался

опыт специалистов в данной области. Обобщая данные, мы получили возможность анализировать исходные позиции исследования для дальнейшей работы над созданием и реализацией проектов.

Примерная тематика проектов была разработана совместно с магистрами и научными руководителями: она отражает как научную феноменологию теории качества образования, так и реальные, наиболее актуальные проблемы образовательной практики, относящиеся к управлению качеством.

Например, на базе МБДОУ МО г. Краснодара «Детский сад № 222» создан ресурсный центр, в рамках которого магистрами отрабатываются предлагаемые проекты. Ресурсный центр реализует следующие направления работы, такие как методическое сопровождение раннего развития детей дошкольного возраста, помощь в реализации и обогащении программно-методического комплекса дошкольной образовательной организации.

Цель данных проектов: определить эффективность управления качеством в дошкольной образовательной организации. Магистры также могут реализовывать свои проекты на базе других дошкольных образовательных организаций города и края, с которыми заключены договоры о сотрудничестве.

Перед магистрами были обозначены задачи, заключающиеся в анализе проблем управления качеством образования в конкретных дошкольных образовательных организациях города и обосновании потребности реализации проектов по изучению качества управления ДОО; разработке теоретической базы, а также экспериментальной апроба-

ции и подтверждении эффективности предложенного проекта.

Реализация обозначенных выше задач представляется возможной с помощью теоретических методов, таких как изучение и анализ научных источников по данному вопросу, нормативно-правовой базы в сфере образования, анализ реализации процесса управления дошкольной образовательной организацией на примере конкретных дошкольных организаций города и края, а также практическое изучение эффективности системы управления качеством образования в дошкольной образовательной организации с помощью шкалы для комплексной оценки качества для дошкольных организаций Ecers-R, опросы и наблюдение, учет продуктов образовательной деятельности педагогов, моделирование процесса управления качеством дошкольной образовательной организации. Все вышеперечисленные компоненты активно используются при подготовке магистров. В рамках подготовки магистров уделяется пристальное внимание всем компонентам данной модели, но особенно подробно мы хотим рассмотреть проектно-содержательный компонент модели.

Экспериментальную базу исследования составили муниципальные дошкольные образовательные организации города Краснодара и Краснодарского края.

В рамках изучения условий для умственного, эмоционального, социального и физического развития детей, магистрами совместно с научными руководителями была проведена оценка качества дошкольного образования посредством шкал Ecers-R. В основе проведения данной

процедуры лежит структурированное наблюдение, результаты которого отражаются в оценочных листах с обозначенными индикаторами по каждому компоненту. Шкала состоит из подшкал: пространство и обстановка, режим личной гигиены, занятия, мышление и рассуждение, взаимодействие, структура времени, родители и персонал. Каждая из перечисленных подшкал предусматривает оценивание по семибалльной системе, которое осуществляется по достаточно подробным индикаторам оценки. Анализ данных индикаторов дает полную картину субъектов комплексной оценки дошкольной образовательной организации. Это позволяет осуществлять объективную оценку качества образования. Необходимо отметить, что по данным шкал Ecers-R возможно совмещать внешнюю оценку, сделанную экспертами, а также самооценку педагогов, что позволяет корректировать перспективы своей деятельности и работать над улучшением качества в дальнейшем.

В анализируемые объекты входили: условия присмотра и ухода за детьми, структура дня в соответствии с Программой, условия для детской деятельности, пространство и обстановка, взаимодействие персонала с детьми, обеспечение личных и профессиональных потребностей сотрудников

Магистрам предоставлена возможность выступить в роли экспертов, используя шкалы для комплексной оценки Ecers-R, осуществить процедуру оценки, которая выглядела следующим образом: в течение 6–7 часов обычного рабочего дня в группе фиксировались факты-ситуации, а также осуществлялся анализ пред-

метно-пространственной среды и ее использование. В некоторых случаях проводилось дополнительно интервью с воспитателями группы. После проведения наблюдения экспертом фиксировались полученные данные, а сотрудники дошкольной образовательной организации заполняли опросник для сбора сопроводительной информации. В анализируемые объекты входили: условия присмотра и ухода за детьми, структура дня в соответствии с Программой, условия для детской деятельности, пространство и обстановка, взаимодействие персонала с детьми, обеспечение личных и профессиональных потребностей сотрудников.

Проектные исследования у студентов находятся в стадии работы, но некоторые данные по результатам проведенных исследований можно привести. Так, были выявлены типичные достоинства и недостатки организации предметно-пространственной среды: при наличии светлых, относительно просторных групп, с достаточной

вентиляций, тем не менее зоны отдыха и комфорта детей требуют усовершенствования. Например, не хватает мягкой мебели, количество подушек ограничено. Лишь в отдельных группах есть места для уединения детей: когда в группе присутствуют много детей, у них практически нет пространства, где можно

было бы объединиться. По нашему мнению, так называемый «уголок единения» был бы рациональным дополнением в группе.

При всем этом, необходимо отметить, что развивающая среда групп в основном оформлена в соответствии с возрастом дошкольников, продукты детского творчества оформлены в приёмной в виде выставок. В оформлении предметно-пространственной среды четко прослеживается умение каждого педагога по-своему формировать и наполнять предметно-пространственную среду группы.

Интересные данные получены по подшкале «Виды активности». В группе присутствуют мелкие материалы для строительства, но в общем количество материалов ограничено, нет материалов для манипулирования, ограничено количество (и виды) материалов для занятия искусством. В целом, явно прослеживается недостаток материалов и отсутствие возможности для

проблемы, например, недостаточный уровень информатизации образовательного процесса, низкая мотивация педагогов к организации инновационной деятельности, а также недостаточное использование в работе с детьми нетрадиционных форм обучения, воспитания, развития. В результате полученных данных были разработаны рекомендации для повышения качества управления дошкольной образовательной организацией, одной из которых является разработка цифрового ресурса – сайта дошкольной образовательной организации с целью привлечения активного внимания родителей к работе ДОО.

В рамках реализуемых проектов был проведен опрос по Т.С. Соловьевой «Модифицированный опросник для оценки уровня инновационного потенциала педагогического коллектива» и методика К. Замфир «Мотивация трудовой деятельности». Так педагоги дошкольных обра-

организации отмечен достаточно низкий уровень инновационного потенциала 42 %, достаточный уровень был определен у 53 % и оптимальный уровень у 11 %.

По нашему мнению, работа по реализации проектов будет способствовать активному включению магистров в механизмы управления дошкольной образовательной организацией, их грамотному осмыслению требований к качеству дошкольного образования и в дальнейшем способствовать повышению качества управления ДОО. Использование именно проектного метода будет обеспечивать повышение компетентности будущих педагогов в области качества управления дошкольной образовательной организацией.

На наш взгляд, при подготовке магистров направления подготовки Педагогическое образование необходимо учитывать следующие рекомендации:

- включать педагогов дошкольной образовательной организации в разработку тематики проектной деятельности магистров, связанной с вопросами управления качеством дошкольного образования, включая его оценку;

- проектировать содержательную подготовку будущих педагогов к управлению качеством в дошкольной образовательной организации с учетом междисциплинарной интеграции;

- привлекать педагогов дополнительного образования к разработке магистерских проектов и к их экспертизе.

По итогам проведенного исследования с использованием модели, построенной на основе проектного метода обучения, нами будут подготовлены и апробированы научно-практические

...работа по реализации проектов будет способствовать активному включению магистров в механизмы управления дошкольной образовательной организацией, их грамотному осмыслению требований к качеству дошкольного образования и в дальнейшем способствовать повышению качества управления ДОО

самовыражения ребенка, для поддержки его инициативы.

При анализе качества управления дошкольной образовательной организацией изучается соответствующая документация: нормативная база, отчеты по самообследованию образовательной организации, проблемно-ориентированный анализ. На этой основе определены некоторые

задач образовательных организаций, выступающих нашими экспертными площадками, демонстрируют разные уровни готовности к осуществлению инновационной деятельности и различную продуктивность опыта.

Полученные данные свидетельствуют о том, что в педагогическом коллективе дошкольной образовательной

рекомендации по совершенствованию управлением дошкольной образовательной организацией и далее активно использованы при подготовке магистров направления 44.04.01 Педагогическое

образование направленность (профиль) «Управление качеством дошкольного образования».

В дальнейшем результаты исследования могут быть использованы в обра-

зовательном процессе при подготовке педагогов дошкольного образования, а также педагогами дошкольных образовательных организаций.

Список литературы

1. Белевич Н.А. Профессиональные компетенции педагогов дошкольного образования как условие формирования профессионального мастерства // Азимут научных исследований: педагогика и психология. 2016. Т.5 № 3(16). С.23-25.
2. Богиславская Т.Н. Формирование подходов к оценке качества дошкольного образования // Проблемы современного образования. -2012.-№4.-С.52-56.
3. Веракса Н.А., Богуславская Т.Н., Никитина Т.А. Критерии оценки качества работы дошкольных образовательных учреждений (по видам учреждений) в рамках перехода на новую систему оплаты труда. М.: Центр психологического сопровождения образования «ТОЧКА ПСИ», 2010.
4. Горина Л.В. Профессиональный рост педагогов как фактор повышения качества дошкольного образования // Известие Саратовского университета. Новая серия. Акмеология образования. Психология развития., 2014. Т.3, №4. С.372.
5. Лопашова З.Б. Управление качеством образования в ДОО // Вестник БГУ.-2014.-№1 (2).-С.14-18.
6. Поташник М.М. Качество образования: проблемы и технология управления (в вопросах и ответах). -М.: Педагогическое общество России, 2012. -352с.
7. Самоходкина Л.Г. Противоречия в содержании подготовки бакалавров дошкольного образования и профессиональной деятельности // Физическая культура, спорт – наука и практика. – 2017. – № 4. – С. 52-57.
8. Сафонова О.А. Управление качеством образования в дошкольном образовательном учреждении: Учеб. пос. для студентов высш. пед. учеб. зав. М.: Изд. центр «Академия», 2011.
9. Трифонова Е.В. Система оценки качества образовательной работы и индивидуального развития детей в программе «Истоки» // Управление дошкольным образовательным учреждением. 2015. № 8. С.16-20.
10. Филиппова В.А. Управление инновационной деятельностью в образовательном процессе детского сада // Карельский научный журнал. 2014. № 4. С.93-95.
11. Шиян О.А., Воробьева Е.В. Новые возможности оценки качества образования: шкалы ECERS-R апробированы в России // Современное дошкольное образование. Теория и практика.-2015.-№ 7.-С.38-39.
12. Эберлин Е.А. Основные направления и методы самореализации педагога в условиях дошкольного образовательного учреждения // Азимут научных исследований: педагогика и психология .2016. Т.5.№ 4(17) С.438-440.

ПУБЛИКАЦИОННЫЙ ПРОЕКТ 2021 ГОДА

<p>МИНИСТЕРСТВО ОБРАЗОВАНИЯ, НАУКИ И МОЛОДЕЖНОЙ ПОЛИТИКИ КРАСНОДАРСКОГО КРАЯ</p> <p>ГОСУДАРСТВЕННОЕ БЮДЖЕТНОЕ ОБРАЗОВАТЕЛЬНОЕ УЧРЕЖДЕНИЕ ДОПОЛНИТЕЛЬНОГО ПРОФЕССИОНАЛЬНОГО ОБРАЗОВАНИЯ «ИНСТИТУТ РАЗВИТИЯ ОБРАЗОВАНИЯ» КРАСНОДАРСКОГО КРАЯ (ГБОУ ИРО КРАСНОДАРСКОГО КРАЯ)</p> <p>МАТЕРИАЛЫ ПЕРВОЙ НАУЧНО-ПРАКТИЧЕСКОЙ КОНФЕРЕНЦИИ «КРАЕВЕДЧЕСКОЕ ОБРАЗОВАНИЕ – ОСНОВА СТАНОВЛЕНИЯ ДУХОВНО-НРАВСТВЕННЫХ ЦЕННОСТЕЙ ЛИЧНОСТИ» (АРМАВИРСКИЙ ФИЛИАЛ ГБОУ «ИНСТИТУТ РАЗВИТИЯ ОБРАЗОВАНИЯ» КРАСНОДАРСКОГО КРАЯ, 17 ФЕВРАЛЯ 2021 Г.)</p> <p>Армавир - Краснодар, 2021</p>	<p>МИНИСТЕРСТВО ОБРАЗОВАНИЯ, НАУКИ И МОЛОДЕЖНОЙ ПОЛИТИКИ КРАСНОДАРСКОГО КРАЯ</p> <p>Государственное бюджетное образовательное учреждение дополнительного профессионального образования «Институт развития образования» Краснодарского края</p> <p>А. П. Кара</p> <p>МУЗЕЙ В ОБРАЗОВАТЕЛЬНОЙ ОРГАНИЗАЦИИ</p> <p>Методические рекомендации по созданию и функционированию</p> <p>Армавир - Краснодар, 2021</p>	<p>Министерство образования, науки и молодежной политики Краснодарского края</p> <p>Армавирский филиал</p> <p>ГБОУ «Институт развития образования» Краснодарского края</p> <p>Тезаурус цифровых педагогических технологий</p> <p>Создано с использованием материалов</p> <p>Армавир - Краснодар, 2021 г.</p>



САФРОНОВА Т. Н.
преподаватель
математики
ФГКОУ «Краснодарское
ПКУ»



ВАСИЛИШИНА Н. В.
старший преподаватель
кафедры математики
и информатики ГБОУ ИРО
Краснодарского края

ПРОСТО О СЛОЖНОМ. Изучаем геометрию

Одним из источников приобретения личного геометрического опыта является школа. В статье представлен опыт работы преподавателей математики ФГКОУ «Краснодарское ПКУ» по формированию и развитию геометрического опыта кадетов. Представленная система непрерывного геометрического образования и система организации повторения на уроках математики направлены на развитие личности обучающегося, которое проявляется, в том числе, выраженностью коммуникативного, самостоятельного, исследовательского и творческого видов деятельности. Представлены результаты выпускников на ОГЭ и ЕГЭ по математике.

Ключевые слова: наглядная геометрия, сумма углов треугольника, теорема Пифагора, четырехугольники, практические работы, исследовательские проекты, ОГЭ, ЕГЭ по математике.

Чем геометрия может помочь в жизни человеку? Измерить длину стены, вычислить площадь или объём предмета? Да, но не это главное. Ещё с древних времён известен вклад, который она вносит в развитие логического мышления человека. По легенде, над входом в Академию Платона висела табличка с надписью: «Не знающий геометрии да не войдёт!». Это связано с тем, что Платон рассматривал геометрию как идеальное знание, и только человек, способный понять геометрию, был способен к познанию истины.

«Геометрия является одним из важных предметов школьного курса, она развивает воображение, учит обучающихся умению рассуждать, аргументировать и доказывать. ...Однако за последние годы наблюдается тенденция снижения результатов итоговой аттестации по геометрии по сравнению с алгеброй. Ученики, у которых хорошо развита вычислительная культура, наработана необходимая база

для освоения алгебры, зачастую совершенно не знают геометрию. А ведь в ГИА-9 и ЕГЭ по математике содержится много геометрических заданий, без которых невозможно получить хорошую отметку». [1] Поэтому проблема приобретения школьниками устойчивых геометрических знаний продолжает оставаться в настоящее время актуальной, и в этой статье мы хотим поделиться опытом работы преподавателей математики ФГКОУ «Краснодарское ПКУ».

В современном мире едва ли не единственным источником приобретения личного опыта геометрических образов является школа. В связи с этим в образовательных организациях есть необходимость в развитии геометрического опыта обучающихся в 5-6 классах, достаточного для усвоения школьного курса геометрии в 7-11, что позволяет сделать геометрическое образование в средней школе непрерывным и равномерным.

В училище непрерывность достигается за счёт введения в учебный план 5-6-х классов курса внеурочной деятельности «Наглядная геометрия» [2]. Преподавание данного курса ведётся по рабочей программе с использованием пособия И.Ф. Шарыгина, Л.Н. Ерганжиевой «Наглядная геометрия» [3]. Все занятия являются практико-ориентированными, потому что в данном возрасте у школьников наиболее развитым является наглядно-образное мышление. Из начальной школы дети приходят с определённым багажом: они знакомы с некоторыми геометрическими фигурами, различают их на чертежах, измеряют отрезки, умеют вычислять периметр и площадь. Благодаря изучению курса «Наглядная геометрия» появляется возможность применить их геометрический опыт на новом уровне. Целесообразно это делать через организацию эмпирических исследований: наблюдение, экспериментирование, изображение уже известных и неизвестных фигур, конструирование, в результате чего обучающиеся самостоятельно получают геометрические знания, позволяющие понять, как устроены фигуры, какими свойствами они обладают, а также развивать специальные качества и умения: интуицию, пространственное воображение, глазомер. Например, при изучении суммы углов треугольника обучающимся предлагается ответить на вопрос: какова сумма углов в остроугольном, прямоугольном и тупоугольном треугольниках? Затем выполняется практическая работа:

1. Постройте и вырежьте остроугольный, прямоугольный и тупоугольный треугольники.

2. Возьмите бумажный треугольник, аккуратно оторвите у треугольника два

угла. Приложите эти углы к третьему таким образом, чтобы они выходили из одной вершины.

3. Запишите свой вывод.

Выводы детей поражают своей эмоциональностью: «Меня удивил результат! У любого треугольника сумма углов 180° ». После таких выводов ребята готовы решать задачи на готовых чертежах и отвечать на вопросы о градусной мере углов в разного вида треугольниках.

По легенде, над входом в Академию Платона висела табличка с надписью: «Не знающий геометрии да не войдёт!». Это связано с тем, что Платон рассматривал геометрию как идеальное знание, и только человек, способный понять геометрию, был способен к познанию истины.

В теме «Площадь» разбираем высказывание: «Пифагоровы штаны во все стороны равны» и выводим теорему Пифагора через площади квадратов, построенных на сторонах прямоугольного треугольника. Обучающиеся работают в группах по 3-4 человека и выполняют практическую работу. Каждому достаётся чертёж прямоугольного треугольника на бумаге в клетку (треугольники подбираются так, чтобы его стороны были пифагоровыми тройками для упрощения счёта), ребята выполняют дополнительные построения и производят расчёт площади квадратов. Отвечают на вопросы:

– Какой это треугольник?

– Как называются его стороны?

– Что вы можете сказать о фигурах, построенных на его сторонах?

– Какова их площадь?

– Сравните сумму площадей фигур, построенных на

катетах треугольника и на его гипотенузе.

– Сравните свои результаты с результатами коллег.

– Сделайте вывод. (Помните: мы хотим понять, как связано выражение «Пифагоровы штаны во все стороны равны» с темой нашего урока «Площадь»). В конце урока в каждой группе звучит примерно следующий вывод: «Сумма площадей квадратов, построенных на катетах прямоугольного треугольника, равна пло-

щади квадрата, построенного на гипотенузе».

Очень интересными получаются занятия по теме: «Свойства параллелограмма». После введения определения параллелограмма и его признака, мы с обучающимися приступаем к исследованию моделей параллелограмма, прямоугольника, квадрата и определению их свойств.



Обучающимся предлагается выполнить следующую лабораторную работу: с помощью перегибания получите диагонали моделей параллелограмма, прямоугольника, квадрата и ромба. Какие свойства вы можете отметить, используя только перегибы и наложения бумаги?

Используйте следующий план исследования:

1. Сравните стороны, углы.

2. Сравните диагонали по длине.

3. Как диагонали расположены относительно друг друга?

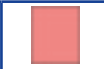
				
1. Противолежащие стороны параллельны и равны				
2. Все стороны равны				
3. Противолежащие углы равны, сумма соседних углов равна 180°				
4. Все углы прямые				
5. Диагонали пересекаются и точкой пересечения делятся пополам.				
6. Диагонали равны.				
7. Диагонали взаимно перпендикулярны и являются биссектрисами углов.				

4. Как диагонали делятся точкой пересечения?

заполните таблицу, отметив знаками (+) и (-):

Логическим завершением курса «Наглядная геометрия» является летняя профильная практика, за время которой обучающиеся, работая в группах по 8-10 человек, выполняют исследовательские проекты по темам: «Мир многогранников», «Паркеты и математический мир М. Эшера», «Стресс и как с ним бороться с помощью математики».

В результате выполнения различных проектов обучающиеся:

- получили представление о красоте геометрических фигур;
- научились строить развёртки многогранников и выполнять их модели из бумаги;
- познакомились с творчеством М. Эшера;
- изучили некоторые способы построения паркетов;
- изучили, что такое стресс и способы выхода из стресса;
- изготовили объёмный флексогон и протестировали его в качестве антистрессового приспособления;
- получили возможность проявить творчество,

создав авторские паркеты в стиле Эшера, макеты зданий из многогранников, игрушки - антистресс.

Таким образом, к началу изучения геометрии в 7-11 классах обучающиеся, усвоившие программный материал на наглядно-интуитивном уровне, знают целый ряд геометрических понятий, умеют извлекать, интерпретировать и преобразовывать информацию о геометрических фигурах, представленную на чертежах; изображать изучаемые фигуры от руки и с помощью инструментов; работать с математическим текстом; владеть некоторыми основными понятиями геометрии, различать простейшие плоские и объёмные геометрические фигуры, выполнять измерение длин, расстояний, величин углов с помощью инструментов; вычислять площади прямоугольников, квадратов, объёмы прямоугольных параллелепипедов, кубов; использовать геометрический язык для описания предметов окружающего мира; выполнять чертежи, делать рисунки, схемы к условию задачи.

Для учителя важно помочь обучающимся не растерять заинтересованность в изучении геометрии и ор-

ганизовать их дальнейшую деятельность так, чтобы на государственной итоговой аттестации в 9 и 11 классах был достигнут максимальный результат. Особенно важна подготовка к ЕГЭ в 10-11 классах. Нужно не только приумножить знания по новому материалу, но и постоянно повторять, контролировать знания по курсу математики 7-9 классов. Исследовав эту проблему, в училище разработана определённая система, которая позволяет повысить уровень мотивации к изучению геометрии, а следовательно, и качество подготовки выпускников. Каждый урок геометрии в 10-11 классе начинается с устной работы и решения задач по планиметрии. Для этого весь материал разбит на блоки: «Треугольники», «Четырёхугольники», «Окружность», «Площадь», «Векторы».

Приведем пример изучения блока «Четырёхугольники».

Первый этап.

Повторение теоретических основ.

- виды четырёхугольников;
- свойства параллелограмма, прямоугольника, ромба, квадрата, трапеции;
- редко встречающиеся свойства биссектрисы углов четырёхугольника, свойства вписанных и описанных четырёхугольников.

Второй этап.

Классификация задач.

Классификация задач по теме «Четырёхугольники» и решение простейших задач устно и письменно фронтально, в группах, в парах, индивидуально. А также отрабатываются элементы задач повышенного уровня.

На этом этапе для контроля уровня знаний проводят-

ся геометрические диктанты, контроль решения задач

на готовых чертежах; на каникулы задаются блоки задач из открытого банка ЕГЭ [4] и сайта «Решу ЕГЭ» [5].

К проверке работ привлекаются обучающиеся.

Третий этап.

Решение задач повышенного уровня сложности.

На данном этапе на примере решения задач типа № 16 ЕГЭ показываем, как работает принцип «Разделяй и властвуй». Любую сложную задачу нужно разбить на серию простых задач, верное решение которых приведёт к решению исходной задачи.

В заключении статьи хотим привести результаты выпускников училища на итоговой аттестации 2021 года по математике. На ОГЭ (сдавали 118 человек) с заданием № 15, в котором проверялось умение решать задачи, используя свойства треугольников, справились 96% обучающихся; задание № 16, в котором проверялось умение выполнять действия с окружностями, выполнили 68% обучающихся; задание № 17, в

геометрическими фигурами, изображенными на клетчатой бумаге, верно справились 93% обучающихся; с заданием № 19, в котором проверялось умение проводить доказательные рассуждения при решении задач, оценивать логическую правильность рассуждений, распознавать ошибочные заключения, справились 77% обучающихся. По решению заданий с развернутым ответом результаты на ОГЭ следующие: геометрическую задачу на вычисление (№ 23) выполнили 44% обучающихся; геометрическую задачу на доказательство (№ 24) выполнили 21% обучающихся; геометрическую задачу высокого уровня сложности (№ 25) выполнили 3 % обучающихся.

векторами справились 100 % все выпускники; задание (№ 6), в котором проверялись умения выполнять действия с геометрическими фигурами, координатами и векторами на плоскости выполнили 83% выпускников, Задание (№ 8), в котором проверялись умения выполнять действия с геометрическими фигурами, координатами и векторами в пространстве, выполнили 77% выпускников. Со всеми геометрическими заданиями из первой части ЕГЭ (№ 3, № 6, № 8) справились 74% выпускников. Если говорить о результатах выполнения заданий с развернутым ответом, то по геометрическим заданиям № 14 и № 16 получили баллы 14 % кадетов.

Таким образом, хорошие показатели обучающихся при выполнении геометрических заданий на ОГЭ и ЕГЭ по математике указывают на то, что система непрерывного геометрического образования и система организации обобщающего повторения на уроках математики ФГКОУ «Краснодарское ПКУ» дают положительные результаты. Выпускники училища получают возможность для продолжения качественного математического образования.

...показываем, как работает принцип «Разделяй и властвуй». Любую сложную задачу нужно разбить на серию простых задач, верное решение которых приведёт к решению исходной задачи.

котором проверялось умение выполнять действия с четырёхугольниками, выполнили 94% обучающихся; с заданием № 18, в котором проверялось умение выполнять действия с

Результаты ЕГЭ (статистика для 28 выпускников). С заданием (№ 3), в котором проверялись умения выполнять действия с геометрическими фигурами, координатами и

Список литературы

1. Е. Н. Белай, Л. А. Самохина Геометрия? Геометрия. Геометрия! Статья / «Кубанская школа, № 2, 2019».
2. Наглядная геометрия. 5-6 кл.; учебник/Шарыгин И.Ф., Ерганжиева Л.Н.-М.:Дрофа, 2017.
3. Наглядная геометрия. 5—6 классы. Рабочая программа. Методические рекомендации к линии УМК И. Ф. Шарыгина, Л. Н. Ерганжиевой: учебно-методическое пособие /Л. Н. Ерганжиева, О. В. Муравина. — М.: Дрофа, 2017.
4. Открытый банк заданий ЕГЭ <https://fipi.ru/ege/otkrytyy-bank-zadaniy-ege>.
5. Образовательный портал для подготовки к экзаменам «Сдам ГИА. Решу ЕГЭ» <https://math-ege.sdangia.ru/>

ОБЪЕДИНЯЯ
ВОСПИТАНИЕ,
ОБУЧЕНИЕ
И ЗДОРОВЬЕ

КУРЕННАЯ
Елена Викторовна,
руководитель Центра
непрерывного повышения
профессионального
мастерства педагогических
работников ГБОУ ИРО
Краснодарского края,
канд. пед. н.



ЛОСЕВА
Екатерина Александровна,
заведующий кафедрой
психологии, педагогики
и дополнительного
образования ГБОУ ИРО
Краснодарского края

ОСОБЕННОСТИ РАЗРАБОТКИ И РЕАЛИЗАЦИИ РАБОЧИХ ПРОГРАММ ВОСПИТАНИЯ в общеобразовательных организациях Краснодарского края

«Нет ничего бесполезнее и даже вреднее, как наставления, хотя бы и самые лучшие, если они не подкрепляются примерами, не оправдываются в глазах ученика всею совокупностью окружающей его действительности»

В. Г. Белинский

В статье рассматриваются организационно-методические аспекты апробации и внедрения рабочих программ воспитания в образовательных организациях Краснодарского края на основе примерной программы. Определены основные инвариантные и вариативные модули рабочих программ воспитания в регионе и обозначен алгоритм ключевых мероприятий для повышения эффективности внедрения рабочих программ воспитания во всех образовательных организациях Краснодарского края.

Ключевые слова: воспитание, примерная программа воспитания, апробация, мониторинг, инвариантный и вариативный модуль, воспитательный эффект.

Согласно примерной программы воспитания в Российской Федерации, целью воспитания в образовательных организациях провозглашается личностное развитие школьников (которое проявляется в усвоении ими знаний основных норм, в развитии их позитивных отношений, в приобретении ими опыта осуществления значимых дел).

Повышению качества воспитательной работы способствует грамотно организо-

ванная методическая работа, включающая в себя ряд мероприятий различной целевой установки, в том числе ознакомление с нормативно-правовыми и методическими документами, обучение специалистов, разработка на основе полученных знаний соответствующих локальных документов каждой школой и анализ проделанной работы для дальнейшей организации эффективного воспитательного процесса.

Опыт проделанной работы по вопросам разработки, внедрения и дальнейшей реализации рабочих программ воспитания в Краснодарском крае безусловно заслуживает внимания.

Внедрение программы воспитания в общеобразовательных организациях Краснодарского края началось осенью 2019 года.

В Краснодарском крае функционируют более 1360 общеобразовательных организаций всех видов и типов, в которых учатся около 700 тысяч школьников.

В апробации примерной программы воспитания участвовали 20 краевых школ, из них 4 – городские, 16 – сельские (19 школ обучающие детей с 1 до 11 класса, и одно учреждение – с 1 до 9 класса (Горячий Ключ), по количеству обучающихся от 153 (ООШ 9 Горячий Ключ) до 2040 (СОШ 25 г. Сочи)).

В Краснодарском крае было организовано научно-методическое сопровождение разработки и апробации программ средствами профессорско-преподавательского состава кафедры психологии, педагогики и дополнительного образования ГБОУ Института развития образования. В образовательных организациях, участвующих в апробации, были созданы группы для написания рабочих программ воспитания по новым подходам. После проведения всех обучающих встреч, вебинаров, семинаров, в кратчайшие сроки (около 1,5 месяца) все общеобразовательные организации успешно предоставили свои программы воспитания на экспертизу. Программы соответствовали заявленным требованиям и образцу.

Примерная программа воспитания не ограничивается жесткими рамками и остав-

ляет вариативность и свободу для школ в добавлении собственных модулей. Школы активно воспользовались этой возможностью и с удовольствием добавляли свои модули:

- 95 % школ Краснодарского края, участвующие в апробации, в вариативной части программы добавили свой модуль касающийся профилактики и безопасности.

- 35 % школ (Ленинградский, Кавказский, Кореновский районы и города Сочи, Геленджик, Горячий Ключ) включили дополнительный модуль, посвященный патриотическому воспитанию обучающихся в вариативную часть («Военно-патриотическое воспитание», «Военно-патриотическая деятельность», «Патриотическое воспитание», «Патриотизм», «Духовно-нравственное и военно-патриотическое воспитание», «Я гражданин России»). Военно-патриотическое воспитание направленно на возрождение, сохранение и развитие духовных, исторических и военно-патриотических традиций. Данный модуль предполагается реализовывать через: преподавание предметов, курсов, дисциплин (модулей), обеспечивающих содержание физкультурно-спортивного и военно-патриотического направления; преподавание кур-

но-массовых и патриотических мероприятиях; участие в летнем выездном палаточном лагере и пр.

- 15 % школ (Сочи, Горячий Ключ, Кавказский район) внесли в вариативную часть модуль «Культурный норматив школьника». Всероссийский проект «Культурный норматив школьника» реализуется с целью вовлечения детей в культурную среду через посещение учреждений культуры и знакомство с информационными ресурсами о культуре. Участие в проекте позволяет школьникам получить дополнительные гуманитарные знания, развить креативное мышление и метапредметные навыки. Основная концепция проекта – в усвоении нормативного объема знаний об искусстве через интерактивное погружение в культурные практики. «Культурный норматив школьника» реализуется по семи направлениям: литература, изобразительное искусство, архитектура, народная культура, музыка, театр и кинематограф.

- 10 % образовательных организаций (Ейский и Лабинский районы) добавили модуль, касающийся казачества – «Казачье образование» и «Казачество». В целях совершенствования работы по обучению и воспитанию на

Опыт проделанной работы по вопросам разработки, внедрения и дальнейшей реализации рабочих программ воспитания в Краснодарском крае безусловно заслуживает внимания

сов внеурочной деятельности федерального государственного образовательного стандарта; систему дополнительного образования; участие во всех спортивных, культур-

основе историко-культурных традиций кубанского казачества, патриотического, духовно-нравственного воспитания в этих школах открыты классы казачьей направленности.

Важно отметить, что некоторые образовательные организации разработали собственные модули, модифицировав предложенные в примерной программе воспи-

составления плана-сетки мероприятий, соответствующего уровня образования.

Резюмируя выше изложенное можно сделать вывод, что все общеобразователь-

Примерная программа воспитания не ограничивается жесткими рамками и оставляет вариативность и свободу для школ в добавлении собственных модулей.

тания, наполнив их целевым содержанием.

При анализе программ были выявлены типичные затруднения, а именно:

1) Проблема перестройки системы воспитательной работы школы с традиционных направлений работы, представленных во ФГОС на модули, а также определение границ каждого модуля.

2) Трудности по включению в программу воспитания и описание модуля «Школьный урок» (все понимают воспитательный потенциал урока, но не привыкли прописывать его значение в программу воспитания).

3) Разработка план-сетки. Большая часть школ представила план-сетку (1–11 класс) без деления на ступени образования. Но есть школы, которые серьезно подошли к решению данного вопроса (МБОУ СОШ № 31 г. Краснодара, МБОУ СОШ № 2 Староминского района, МБОУ СОШ № 18 г.-г. Новороссийск, МБОУ СОШ № 4 г.-к. Геленджик).

4) Разработка раздела «Анализ воспитательного процесса». Многим коллегам не хватило знаний об эффективных критериях и индикаторах оценки воспитательного воздействия.

В целом самыми сложными в написании программы стали разделы, касающиеся анализа воспитательного процесса и

новые организации – участники апробации справились с поставленными задачами и за очень короткий срок смогли написать рабочую программу воспитания, кардинально отличающуюся от имеющейся в школе программы воспитания и социализации. Профилактическая работа, в большинстве программ представлена отдельным модулем, мероприятия по профилактике экстремизма основаны на формировании духовно-нравственных основ личности обучающихся. Особенностью многих программ является формирование и развитие социально-значимых качеств личности на основе культурных традиций казачества, трудового воспитания. Особое внимание школы уделили патристическому воспитанию. Реализация программ носит комплексный характер, ключевые общешкольные дела разнообразны и ориентированы на базовые национальные ценности.

После завершения апробации, анализа опыта пилотных школ и утверждения программы на ФУМО (2 июня 2020 года) в МОНиМП и ГБОУ ИРО Краснодарского края была разработана модель поэтапного сопровождения разработки рабочих программ воспитания во всех образовательных организациях Краснодарского края.

19 августа 2020 года в рамках мероприятий, предшествующих августовскому совещанию педагогической общественности, состоялась дискуссионная площадка по представлению программы воспитания всей педагогической общественности Кубани.

Институтом была разработана программа КПК по теме: «Моделирование проекта программы воспитания в рамках обновленных ФГОС» (программа рассчитана на 36 часов; на программу есть положительная рецензия автора-разработчика примерной программы воспитания Шустовой И.Ю.). По данной программе прошли обучение более 400 представителей управленческих кадров. Также данная тематика затрагивалась на всех курсах повышения квалификации блока «Воспитание».

Дополнительно проводились семинары, вебинары, селекторные совещания, методические мероприятия по запросу образовательных организаций или муниципальных образований.

Согласно утвержденной министерством образования, науки и молодежной политики Краснодарского края «Дорожной карте» по разработке рабочих программ воспитания в ОО Краснодарского края в 2020–2021 годах, все школы проделали работу следующего содержания:

1) Ознакомление педагогического коллектива с утвержденной 2 июня 2020 года на заседании учебно-методического объединения по общему образованию примерной программой воспитания для образовательных организаций общего образования. (до 15 ноября 2020 г.).

2) Создание команд разработчиков рабочих программ воспитания в каждой ОО,

предварительно проанализировать основные понятия, используемые в примерной программе воспитания (до 30 ноября, 2020 г.).

3) Формулировка структуры программы воспитания школы для каждого уровня общего образования (до 20 декабря, 2020 г.).

4) Разработка собственной рабочей программы воспитания на основе примерной программы (до 25 февраля 2021 г.).

5) Корректировка модулей и их содержательного наполнения (до 10 апреля 2021 г.).

6) Разработка для каждого уровня общего образования ежегодного календарного плана воспитательной работы на будущий учебный год (до 20 мая 2021 г.).

7) Представление программы воспитания на итоговом педагогическом совете ОО (до 25 мая 2021 г.).

8) Реализация рабочей программы воспитания в каждой ОО (с 1 сентября 2021 г.).

С целью определения уровня готовности к реализации рабочих программ воспитания в образовательных организациях Краснодарского края, были проведены 2 мониторинга (апрель, август 2021 года).

В целом анализ готовности образовательных организаций к внедрению программы воспитания с 1 сентября 2021 года, по данным на 10 августа 2021 года показал, что готов-

ность школ составляет 91 %, необходимость в доработке КТП указали 3 % школ, у 4 % общеобразовательных организаций возникли вопросы по отдельным модулям рабочих программ воспитания, 2% опрошенных школ указали неготовность к реализации рабочих программ в отчетный период.

Среди наиболее предпочтительных вариативных модулей школы Краснодарского края отметили: «Ключевые общешкольные дела» (898 школ – 93 %), «Детские общественные объединения» (678 школ – 70,2 %), «Экскурсии, экспедиции, походы» (673 школы – 69,7 %), «Организация предметно-эстетической среды» (666 школ – 68,9 %), «Школьные медиа» (615 школ – 63,7 %).

Участники мониторинга отметили следующие положительные моменты:

1) Уменьшение количества отчетной документации – 65 % респондентов;

2) Положительная динамика в воспитании, социализации и саморазвитии школьников – 83 %;

3) Выделяют следующие проблемы личностного разви-

тия школьников, которые удалось решить:

- улучшение отношений среди обучающихся;
- повышение самостоятельности и ответственности;
- улучшение социально-психологической адаптации к школьной жизни;
- повышение уровня активности ученического самоуправления школьников в старших классах;
- уменьшение количества обучающихся, стоящих на учёте, за счёт занятости во внеурочной деятельности;
- повышение сознательности обучающихся и тд.

4) Личный отклик педагогических работников, включенных в апробацию программы воспитания, свидетельствует о позитивном принятии данного документа.

Таким образом, реализация рабочих программ воспитания в общеобразовательных организациях Краснодарского края позволит выйти на качественно новый уровень реализации

...смещение фокуса внимания с документации и статистики воспитательных мероприятий на их содержательный компонент и воспитательный эффект

воспитательной деятельности, на смещение фокуса внимания с документации и статистики воспитательных мероприятий на их содержательный компонент и воспитательный эффект.

Список литературы

1. Научный информационно-аналитический педагогический журнал «Отечественная и зарубежная педагогика» ISSN 2224-0772 2020.Т.2, № 1(67)



ЧЕСНОКОВА
Анастасия Владимировна,
заместитель директора
по УМР Армавирского
филиала, доцент
кафедры филологического
образования ГБОУ
«Институт развития
образования»
Краснодарского края,
канд. филол. наук

МЕТОДИЧЕСКИЕ ВОЗМОЖНОСТИ РАБОТЫ С ЗАГОЛОВКАМИ

на уроках русского языка и литературы

В статье рассматриваются методические приёмы, направленные на актуализацию заголовков в прессе. Использование этого материала на уроках русского языка и во внеурочной деятельности может способствовать более глубокому изучению средств языковой выразительности, формированию навыков выявления авторской позиции и анализа текста, развитию творческих способностей обучающихся на основе работы с заголовками публицистических текстов.

Ключевые слова: публицистический текст, смысловое чтение, анализ текста, интерпретация, авторская позиция, заголовок, заголовочный комплекс, актуализация языковых средств.

Формирование навыков проведения различных видов анализа, в том числе многоаспектного анализа текста, – один из ключевых результатов освоения компонента основной образовательной программы предметной области «Филология».

Стратегии смыслового чтения и работа с текстом в современной школе должны базироваться на понимании его целостного смысла, умении определять главную тему, общую цель или назначение текста, формулировать тезис текста, сопоставлять основные текстовые и внетекстовые компоненты, обнаруживать соответствие между частью текста и его общей идеей.

Одним из способов выражения авторской позиции в тексте и его семантической доминантой является заглавие, заголовок – «аббревиатура смысла» всего текста, отражение авторской интерпретации. Заглавие выражает авторское видение изобража-

емых ситуаций, событий. Так, название романа «Герой нашего времени» М.Ю. Лермонтова – это своего рода первая интерпретация произведения, предлагаемая самим автором.

Иногда оценка, выраженная в заглавии, может не совпадать с авторской позицией. Такой эффект может быть достигнут, в частности, за счёт использования эзопова языка. Например, в сказке М. Е. Салтыкова-Щедрина «Дурак» описываются великодушные поступки Иванушки, называемые «дурацкими».

Работа с заголовками текста выполняет ряд важнейших методических задач:

- формирует навыки анализа, интерпретации текста, способствует пониманию причин её различных вариантов и возможности «диалога» с текстом;
- способствует формированию навыков определения средств речевой выразительности;
- развивает коммуникативные компетенции школьника

за счёт овладения приёмами художественной речи и их творческого использования в собственных высказываниях;

- способствует достижению предметных и метапредметных результатов образования в области чтения и работы с текстом в соответствии с требованиями ФГОС;

- направлено на преодоление традиционных затруднений школьников при выполнении ряда заданий итоговой аттестации по русскому языку и литературе (понятие темы,

ные требования: раскрыть суть излагаемой проблемы и привлечь читательское внимание (номинативно-информативная и рекламно-экспрессивная функции одинаково важны).

В бульварной прессе на первом плане оказывается рекламная, привлекающая функция заголовка. Не секрет, что иногда только из-за его броскости продаваемость номера возрастает в разы. Создатели «жёлтой прессы» ориентируются на запросы массовой ау-

из употребления; акцент был сделан на привлекательности газетного дизайна, причём форма не всегда соответствовала содержанию.

Подача информации в заголовках советских изданий отличалась констатирующим характером, простым и спокойным изложением сути публикации (*Игорь Курчатov – академик атомного века. Своего дела мастер. Труженики великой нивы*).

Мельник Г. и Тепляшина А. подчеркивают, что изложение

Стратегии смыслового чтения и работа с текстом в современной школе должны базироваться на понимании его целостного смысла, умении определять главную тему, общую цель или назначение текста, формулировать тезис, выражающий общий смысл текста, сопоставлять основные текстовые и внетекстовые компоненты, обнаруживать соответствие между частью текста и его общей идеей.

проблемы, идеи, выявление авторской позиции, определение средств художественной выразительности и др.).

Большим потенциалом для развития навыков анализа текста обладает работа с заголовками современной прессы: задания на определение их связи с авторской позицией, выявление использованных приёмов, создание собственных альтернативных вариантов.

Традиционно выделяют следующие функции заголовков: номинативно-информативная, рекламно-экспрессивная и графическо-выделительная (А. Сафонов) [2]. Однако данные функции неравнозначны в различных типах изданий.

Задача заголовка в деловой прессе – как можно точнее передать смысл текста, поэтому приоритетной оказывается номинативно-информативная функция. Аудитория общественно-политических изданий неоднородна, и к заголовку предъявляются двой-

дитории. Очевидной тенденцией последних лет является возрастание рекламно-экспрессивной функции заголовка даже в тех типах изданий, в которых традиционно она не была доминирующей.

На выбор заголовка влияет также жанровая принадлежность материала (цитаты – для интервью, вопросы – для аналитических жанров и т.п.).

Менее выраженным фактором создания заголовка является мода на его типы и приёмы актуализации. Безусловно, эти «поветрия» очень быстротечны в связи с риском повторяемости популярных форм.

Так, на рубеже XIX–XX вв. во многом по техническим причинам доминировали многострочные заголовки, достигавшие четверти страницы. Журналисты были вынуждены долго подбирать ключевую информацию для заполнения выделенной для заголовков площади. Со временем многострочные заголовки вышли

ситуации или характеристика людей – ведущие варианты советских газет – используются и сегодня, но, как правило, с ироничным оттенком [1]. Шостак М. отмечает распространённость в российской прессе начала 1990-х гг. заголовков-резюме с подчеркнутым комментарием, введенных в моду еженедельником «Коммерсантъ» [3]. Таким способом издание ведёт «диалог» с читателем: *Хоркина передумала уходить. И слава Богу!* (Имеется в виду уход из большого спорта). В последние годы и в такой тип заголовков всё чаще проникает ирония.

Для привлечения интереса к материалу и изданию в целом широко используются различные приёмы актуализации языковых средств. Рассмотрим наиболее популярные из них (в качестве примеров использованы заглавия материалов из еженедельников «Аргументы и факты» и «Аргументы недели»):

Формы интертекстуальности: *Трое в джакузи, не считая*

золотых мобильных и подгузников ручной работы. Увидеть Париж – и сгореть. И вот она,

жерновах политики. Нефть обвалила рынок. Эпоха «мерсов» и «бумеров» танком проехала

Менты зарегистрируют все? Лафа для террористов. Кидалы вернутся. Азербайджан тоже «попал на газ». Лесоповал в законе. Общаги-притоны. Путь к успеху – без халявы.

Для привлечения интереса к материалу и изданию в целом широко используются различные приёмы актуализации языковых средств.

Подбор неожиданного эпитета: Прыщавый скетчком. Гламурное сияние. Вегетарианский саммит. Дед-одиночка. Родина-дочь. «Вкусный» милиционер. Антикварный подиум. Писатель поперек.

нарядная... (о новогоднем наряде). Я спросил про «Тополя»... В «Форбсе» не значился. Златая цепь на дубе том! Одни свадьбы и никаких похорон. Л. Слиска. Депутаты тоже плачут... Доктор Наживаго. Вылетая из гнезда кукушки. К этой же группе можно отнести различные варианты обыгрывания фразеологизмов, пословиц и афоризмов: Лень – двигатель прогресса. До последней капли...нефти. Бочка мёда в ложке дёгтя. Обжёгшись на «Булаве», дуют на «Тополь». Огурец раздора. НАТО – овечка в волчьей шкуре?

по судьбам героев этой истории. Отчего погода сходит с ума. Китай «нахмурил брови». Водопровод «съел» автомобиль.

Подбор неожиданного эпитета: Прыщавый скетчком. Гламурное сияние. Вегетарианский саммит. Дед-одиночка. Родина-дочь. «Вкусный» милиционер. Антикварный подиум. Писатель поперек. Антитеза – оборот речи, в котором для усиления выразительности речи резко противопоставляются противоположные понятия: Жизнь Сталина: триумф или фиаско? Взрослые ответы на детские вопросы. Мы – на отдых, а деньги пусть работают. Черная репутация белого батона.

Каламбур на основе омонимии: Куда утекла «Ока»? Гус Мутко не товарищ? «Градом» по миру? Не сопрут ли пруд? Люселия Сантос: Вся жизнь «в мыле». Андрей Аршавин. Солнце в «Зените». Каламбур на основе полисемии: Крым: отдать концы? Невыносимый Ленин (о Мавзолее). Ноги на стол! (о приготовлении блюда из свиных ножек). Подложите свинью другу: Хрюшка-подушка за два часа. Встреть год Свиньи не по-свински! Если деньги хочется послать... Народу – труба (о деятельности «Газпрома»). Дорогим друзьям – дорогой газ.

Прямое или косвенное цитирование, чаще наиболее интригующих, сенсационных или подчеркнуто экспрессивных отрывков текста: Михаил Решетников: «Родина и женщина существуют для любви»; Шамиль Тарпищев: «Не ссылайте меня в футбол!»; «Здесь Христос прикоснулся, детка». Попутно отметим, что к сенсационности современные заголовки тяготеют независимо от характера материала: Водоросли – убийцы. Ева Браун и дети Гитлера до сих пор живы.

Оксюморон: Чем греет Север? Богатые бедные (как выживает глубинка). «Детский суд.

Парономазия – намеренное сближение в тексте сходно звучащих слов, не обязательно являющихся паронимами в строгом смысле: Разводы и разводки. Гармония женских гормонов. ОСАГО в осаде. Полигон – солдатский стон. Напасть на власть.

Окказионализмы (речевые, индивидуально-авторские неологизмы), чаще создаваемые по продуктивным словообразовательным моделям русского языка: Дестрашилизация от ГИБДД. Страна «Минфиния». Политтоксикология, или «Аптекарь, яду!».

Рифмованные строки: Штучка в брючках. Пуленепробиваемые клетки для бомжа и малолетки.

Развернутые метафоры: Цена на хлеб застревает в

Графические окказионализмы, в которых с помощью шрифта выделяются новые окказиональные значения слова: Берегите РОДИНку! Игры на свою СТРАХовку и риск. «А-Ховое» выступление. (О группе «А-ХА»). Как поДУМАли о нас? Нарру НЮ YEAR. Почтовый спазм.

Вопросительные конструкции и риторические фигуры: Шеф всегда прав? Кто победит в братской войне? Откуда ты, Санта? Кашель полезен? Умнейте, люди!

Использование заимствованных неологизмов: Фанагория – для «винов». Мастер-класс для северян.

Экспрессивный синтаксис в заголовках также представляют: парцелляция - членение предложения (Опекуном хлопотно быть. И статья./ Алкоголизм. Справимся?); эллипсис - пропуск глагола, создающий динамичность речи («Остров» - в фаворитах. На работу – как на праздник. Газ – по цене бензина); анафора – повтор начальных слов (Будут спонсоры – будет успех!).

Нередко в заголовках можно встретить жаргонизмы, что оправданно далеко не всегда:

К популярному композиционному средству актуализации стоит отнести так называемые «заголовочные комплексы», состоящие из основного и дополнительных заголовков (подзаголовков) и

используемые при написании достаточно сложных текстов. Так, в статье В. Сварцевича «Русский подполковник на английской «ноге» многим чиновным головам почему-то не даёт покоя» основные моменты истории отражены в ползаголовках: «Дембельская рота», «Кровавый снег», «Год службы – за один протез» («АиФ»).

Газета наших дней находится в постоянном поиске нового из-за неизбежных повторений, многое заимствуя у экспрессии разговорной речи и художественной литературы. Соответственно, и к современным заголовкам предъявляется жёсткое требование быть оригинальными и привлекающими внимание читателя. Признаком истинного профессионализма остается гармония между яркостью заголовка и его точностью, однако яркость на данном этапе можно правомерно поставить на первое место. Например, вместо констатирующего заголовка «Вкладчики не могут

более востребованными можно назвать игровые заголовки, основанные на интертекстуальности как литературном приёме. Формами интертекстуальности в широком смысле оказываются реминисценция, явная и скрытая цитация, стилизация, перефразировка, замена слов во фразеологизме, пословице, афоризме и др. Тенденция, вероятно, восходит к игровой природе постмодернистской культуры. Делается акцент на свойстве текста впитывать и видоизменять другие тексты, причем целенаправленно, а не автоматически. Игровой подход к тексту, заголовку одновременно и отражает аксиологические установки общества, и формирует их. Номинативно-информативная функция уступает свои позиции рекламно-экспрессивной.

Как можно выстроить работу с заголовками на уроках или внеурочных занятиях в школе? Эффективны следующие задания:

3. Выявление средств речевой выразительности, лежащих в основе заголовка.

4. Создание нового заголовка по данному условию: например, заголовок на основе омонимии и пр.

5. Создание ряда собственных заголовков и определение применённых средств речевой выразительности (работа по группам, на время и пр.).

6. Анализ заголовков и создание собственных по критерию «виды формулировки»: заголовки могут быть в виде суждения (сформулирован тезис рассуждения, назван предмет рассуждения и то, что утверждается или отрицается о нём: «Тайна марсианских каналов скрыта на Земле»), вопроса (вопросительное предложение, ответом на который окажется тезис: «В театр в джинсах или в платье?») или понятия (слово или словосочетание; о предмете рассуждения ничего не утверждается и не отрицается: «Рецепты успеха от известных бизнесменов»). Такой вид деятельности помогает формированию важнейшего умения учащихся – написанию сочинения на заданную тему.

7. Проектная и исследовательская деятельность (анализ заголовков, характерных для текстов определённого стиля, жанра, литературного направления, конкретного автора или издания. Продуктом проекта может стать, например, словарь средств языковой выразительности).

Игровой подход к тексту, заголовку одновременно и отражает аксиологические установки общества, и формирует их.

забрать деньги из банка» предлагаются следующие варианты: «Вкладоискатели», «Вкладщице МЕНАТЕПа», «Сбербайки из склепа» [3].

Рассмотрение средств актуализации заголовков в современных универсальных изданиях позволяет сделать вывод о том, что сегодня наи-

1. Определение значения заголовка для выявления авторской позиции.

2. Создание альтернативных вариантов: индивидуально, с помощью технологической групповой деятельности («мозговой штурм», «шесть шляп мышления», «ромашка Блума» и др.).

Список литературы

1. Мельник Г., Тепляшина А. Функции заголовочного комплекса // Мельник Г., Тепляшина А. Основы творческой деятельности журналиста. СПб., 2004.
2. Сафонов А. Стилистика газетных заголовков // Стилистика газетных жанров/ Под ред. Д. Розенталя. М., 1981.
3. Шостак М. Репортер: профессионализм и этика. М., 2002.
4. Чеснокова А.В. Способы актуализации заголовков в современной универсальной прессе // Образование. Наука. Творчество. №1.- 2007: [Education. Science. Creation. 2007]: 206-208.
5. Материалы изданий «Аргументы и факты», «Аргументы недели».



ЖИЛИНА
Татьяна Ивановна,
доцент кафедры начального
образования
ГБОУ ИРО Краснодарского
края, канд. пед. наук



СТАН Юлия Юрьевна,
ст. преподаватель кафедры
начального образования
ГБОУ ИРО Краснодарского
края

С ЗАБОТОЙ О ДЕТЯХ: об организации здорового питания школьников в общеобразовательных организациях Краснодарского края

Какова пища – таков и ум, каков ум – таковы и мысли, каковы мысли – таково и поведение, каково поведение – такова и судьба.

Авиценна

Статья посвящена проблеме организации здорового питания школьников в условиях действия обновлённой нормативно-правовой базы в данной области, а также создания в школах необходимой инфраструктуры и образовательной среды, способствующих формированию мотивации к здоровому образу жизни, включая здоровое питание и отказ от вредных привычек.

Ключевые слова: здоровое питание, школьники, горячее питание, безопасность пищевых продуктов, пропаганда здорового питания.

Здоровое питание является одним из базовых условий здоровья детей, формирует здоровые стереотипы питания, здоровое пищевое поведение подрастающего поколения на перспективу, определяя здоровье нации в целом. Практика здоровьесбережения для отечественной школы не является новым требованием. К настоящему времени накоплен значительный позитивный опыт реализации требований федерального государственного образовательного стандарта по созданию школьной среды, способствующей сохранению и развитию здоровья школьника, созданию оптимальных условий в школе и дома для

рациональной организации труда и отдыха детей школьного возраста. Вместе с тем, глобальные вызовы современности в области здоровья населения, ситуация пандемии, рост заболеваний среди детей и молодёжи, связанных с изменением обмена веществ, (ожирения, сахарного диабета, и пр.) актуализировали проблему здоровья детей и новых подходов к её решению на государственном уровне.

Изменения в федеральном законодательстве и нормативно-правовой базе в аспекте здоровьесбережения обучающихся существенно расширили возможности общеобразовательных организаций в формировании культуры здо-

рового питания школьников, определили их концептуальные основы. Так, Федеральным законом от 1 марта 2020 года № 47-ФЗ «О внесении изменений в Федеральный закон «О качестве и безопасности пищевых продуктов» и статью 37 Федерального закона «Об образовании в Российской Федерации» (далее ФЗ №47) введены понятия «здоровое питание», «горячее питание», закреплены принципы, особенности организации качественного, безопасного и здорового питания детей. В статье 1. Общие понятия прописано, что «здоровое питание – питание, ежедневный рацион которого основывается на принципах, установленных настоящим Федеральным законом, отвечает требованиям безопасности и создает условия для физического и интеллектуального развития, жизнедеятельности человека и будущих поколений»; а «горячее питание – здоровое питание, которым предусматривается наличие горячих первого и второго блюд в зависимости от приема пищи, в соответствии с санитарно-эпидемиологическими требованиями» [2, статья 1], что позволяет осуществлять организацию



Рисунок 1. Горячее питание. МО Апшеронский район

Особенно важными в этом смысле являются положения статьи 2. «Принципы здорового питания» вышеназванного ФЗ, в которых

- использование в меню блюд, рецептуры которых, предусматривают сохранность исходной биологической ценности пищевых продуктов;

- пищевых продуктов со сниженным содержанием насыщенных жиров, простых сахаров, поваренной соли, а также пищевых продуктов, обогащенных витаминами, пищевыми волокнами и биологически активными добавками;

- соответствие энергетической ценности ежедневного рациона энергозатратам ребёнка, химического состава ежедневного рациона физиологическим потребностям в макронутриентах (белки и аминокислоты, жиры и жирные кислоты, углеводы) и ми-

Изменения в федеральном законодательстве и нормативно-правовой базе в аспекте здоровьесбережения обучающихся существенно расширили возможности общеобразовательных организаций в формировании культуры здорового питания школьников, определили их концептуальные основы

здорового питания школьников не только на единой нормативно-правовой, но и теоретической, концептуальной основе.

указано, что организация здорового питания в школе предусматривает обязательную реализацию ряда принципов:

кронутриентах (витамины, минеральные вещества и микроэлементы, биологически активные вещества);

- обеспечение максимально разнообразного здорового питания и оптимального его режима;

- соблюдение санитарно-эпидемиологических требований на всех этапах обращения пищевых продуктов (готовых блюд);

- исключение использования фальсифицированных пищевых продуктов, материалов и изделий [2, статья 2].

Кроме того, в ФЗ – № 47 в статье 252 определена обязанность образовательной организации организовать питание детей, которое «предусматривает в обязательном порядке наличие горячего питания» (п.1), а также при организации питания детей «учитывать представляемые по инициативе родителей (законных представителей) сведения

о состоянии здоровья ребенка; размещать на своих официальных сайтах в информационно-телекоммуникационной сети «Интернет» информацию об условиях организации питания детей, в том числе ежедневное меню; соблюдать нормы обеспечения питанием детей, а также санитарно-эпидемиологические требования к организации питания» (п.2). Внесённые изменения в статью 37 Федерального закона «Об образовании в Российской Федерации» также зафиксировали необходимость обеспечить учащихся начальной школы бесплатным горячим питанием не менее одного раза в день, предусматривающим наличие горячего блюда, не считая горячего напитка, за счет бюджетных ассигнований федерального бюджета, бюджетов субъектов Российской Федерации, местных бюджетов и иных источников финансирования, предусмо-

тренных законодательством Российской Федерации [2]. Исходя из понимания того, что здоровое питание невозможно без основы – высококачественных пищевых продуктов, в Стратегии повышения качества пищевой продукции в Российской Федерации до 2030 года было введено понятие качества пищевых продуктов и актуализирован ряд технических регламентов Таможенного союза о безопасности пищевой продукции. И так, законодательные изменения обязывают школы предоставлять детям качественное, здоровое и полноценное горячее питание. Оно должно быть сбалансированным, помогать детям восполнить энергию и способствовать их физическому развитию, и при этом отвечать всем стандартам и требованиям безопасности.

Ярким проявлением заботы о детях стало послание В.В. Путина Федеральному Собра-



Рисунок 2. Организация горячего питания. МО Ленинградский район



Рисунок 3. Оформление интерьера школьной столовой. МО г. Новороссийск

нию Российской Федерации от 15 января 2020 года с поручением обеспечить бесплатным горячим питанием всех обучающихся начальных классов, при условии создания в школах необходимой инфраструктуры и системы снабжения школ качественными продуктами питания.

В Краснодарском крае все учащиеся младших классов обеспечены горячим питанием, поручение Президента Российской Федерации реализуется в 1134 школах, в которых в новом 2021–2022 учебном году будет обучаться 308737 младших школьников. Питание организовано за счет средств федерального бюджета. В 2021 году на эти цели предусмотрено свыше 3,4 млрд рублей федеральных средств.

Во исполнение принятых на государственном уровне стратегических документов по организации питания детей в школьной образовательной среде, а также учитывая то, что именно в детстве происходит выработка фундаментальных жизненных стереотипов, приобретают особую важность

направления работы с детьми и подростками, их родителями по популяризации знаний о здоровом пищевом поведении, здоровом питании.

В помощь педагогам, родителям и самим детям министерством образования, науки и молодежной политики Краснодарского края принято решение разработать книгу для педагогов и родителей обучающихся «Азбука здорового питания школьников».

педагогов школ, психологов, родителей и всех тех, кто занимается вопросами формирования у школьников мотивации здорового образа жизни, необходимой информацией, позволяющей сохранять и укреплять здоровье обучающихся, формировать у них гигиенические знания, нормы и правила здорового образа жизни, здорового, рационального питания, убеждать в необходимости сохранения

В Краснодарском крае все учащиеся младших классов обеспечены горячим питанием, поручение Президента Российской Федерации реализуется в 1134 школах, в которых в новом 2021–2022 учебном году будет обучаться 308 737 младших школьников. Питание организовано за счет средств федерального бюджета. В 2021 году на эти цели предусмотрено свыше 3,4 млрд рублей федеральных средств

Данное пособие посвящено вопросам организации здорового питания в образовательных организациях. Цель его написания – обеспечить

своего здоровья, а также содействовать воспитанию у них ответственности за собственное здоровье и здоровье окружающих.



Рисунок 4. Знакомство с нормами и правилами здорового питания. МО Краснодар

Пособие подготовлено в краевом Институте развития образования при содействии специалистов Управления Федеральной службы по надзору в сфере защиты прав потребителей и благополучия человека по Краснодарскому краю; Центра гигиены и эпидемиологии в Краснодарском крае; учёных кафедры общественного питания и сервиса Кубанского государственного технологического университета, специалистов территориально-методических служб.

Пособие, в первую очередь, носит просветительский характер и нацелено разъяснить детям азы здорового питания, познакомить родителей с нормативным содержанием вопроса, а педагогам помочь организовать работу, как в классном коллективе, так и с родителями.

В пособии представлены краткие информационные

блоки о наиболее важных аспектах здорового питания школьников как ответы на вопросы: «Какое питание необходимо ребёнку школьного возраста?», «Каковы современные требования к организации питания школь-

Изложенные в законодательной, нормативной форме принципы здорового питания предполагают коренное изменение мировоззрения в аспекте здорового питания, здорового образа жизни в целом у каждого учителя, каждого работника системы образования, и в конечном итоге каждого взрослого – родителя школьника

ников?», «Каковы требования к условиям формирования у детей культуры правильного питания в школьной образовательной среде?» и пр. Следует отметить, что содержание

книги, в большинстве своём, опирается на актуальные опубликованные нормативно-методические документы по организации питания и включает ссылки на действующие сайты и литературные источники, которые могут стать большим подспорьем для педагогов и родителей как источник более обширной достоверной информации об организации питания школьников.

В пособии приведены примерные меню завтраков и обедов для школьного горячего питания, а для родителей предусмотрены советы по особенностям пищевого поведения детей и подростков, изложены принципы здорового питания в школе и рекомендации по коррекции вредных пищевых привычек в условиях питания ребёнка дома, элементарные практические советы по гигиене и столовому этикету. Полезными как для детей, так и для родителей станут разделы, посвященные проблемам режима питания, причинам привлекательности для детей фастфуда и правилам выбора качественной пищевой продукции. Специальный раздел для родителей

разъясняет порядок организации родительского (общественного) контроля над организацией питания детей в школе с применением мониторинга питания и качествен-

ного анализа меню с учетом физиологических особенностей детей.

В специальных разделах для педагогов рассмотрены формы работы по пропаганде здорового питания и интеграции вопросов питания в содержание обновлённой программы воспитания каждой образовательной организации.

Для удобства использования пособия его издание планируется как в печатном, так и в электронном формате.

В заключение хочется подчеркнуть, что необходимость решения задачи организации правильного, безопасного, сбалансированного питания школьников в настоящее время находит понимание и поддержку как в педагогической среде, так и у родительской общественности. И совершенно очевидно то, что очень непростое дело формирования культуры здорового питания нуждается не только в финансовой и правовой основе, не только в информировании и пропаганде, но и в гражданской поддержке, в консолидации всех имеющихся ресурсов на достаточный для появления позитивных эффектов временной промежуток. Как ребенку объяснить,

что молочная каша полезнее чипсов или гамбургера? Изложенные в законодательной, нормативной форме принципы здорового питания предполагают коренное изменение мировоззрения в аспекте здорового питания, здорового образа жизни в целом у каждого учителя, каждого работника системы образования, и в конечном итоге каждого взрослого – родителя школьника. Смена мировоззрения не происходит внезапно. Для этого нужно время.

А ещё важно помнить и применять важнейший постулат психологии о единстве сознания и деятельности: смена

мировоззрения происходит не только за счет внутренней, душевной работы, но и за счет включения в определенную деятельность. В данном конкретном случае – в деятельность жизнетворчества, сознательного приобретения навыков здорового питания – как основы здоровых стереотипов питания, здорового пищевого поведения подрастающего поколения на перспективу, которое определит здоровье нации в целом. Забота о детях требует от педагогов и родителей безотлагательных мер в воспитании детей, ибо сегодняшние дети не менее ценны и уникальны, чем завтрашние.



Рисунок 5. Школьный завтрак. МО Тихорецкий район

Список литературы

1. Федеральный закон N 29-ФЗ «О качестве и безопасности пищевых продуктов»
2. Федеральный закон от 01.03.2020 N 47-ФЗ «О внесении изменений в Федеральный закон «О качестве и безопасности пищевых продуктов» и статью 37 Федерального закона «Об образовании в Российской Федерации»

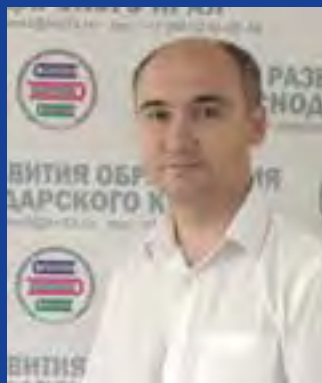

БУГРИЙ
Максим Юрьевич,
руководитель центра
цифровизации образования
и информационных
технологий ГБОУ ИРО
Краснодарского края

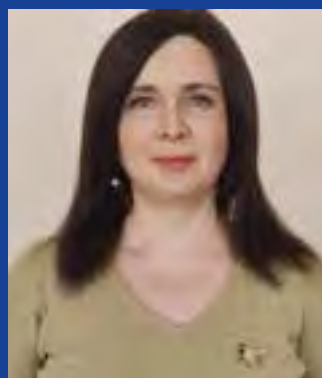

ИЛЮЩЕНКО
Анастасия Ивановна,
методист центра
цифровизации образования
и информационных
технологий ГБОУ ИРО
Краснодарского края

РАЗВИТИЕ ЦИФРОВОЙ ОБРАЗОВАТЕЛЬНОЙ СРЕДЫ в общеобразовательных организациях Краснодарского края

В статье освещены вопросы управления цифровизацией образования в Краснодарском крае, создания и развития цифровой образовательной среды в общеобразовательных организациях края, роли учителя в успешности цифровизации образования, сотрудничества с крупнейшими образовательными платформами.

Ключевые слова: цифровая образовательная среда, цифровая зрелость, охрана здоровья детей в цифровой образовательной среде, цифровой образовательный контент.

Современное общество непрерывно меняется – в последние годы возрастает роль передовых технологий и новых форм социальной коммуникации. Соответственно традиционные методы работы трансформируются по мере проникновения инновационных подходов во все отрасли и сферы жизнедеятельности человека.

В условиях перехода к цифровой экономике возникает потребность в создании новой образовательной среды, которая функционирует по сетевому принципу и позволяет перейти на современный уровень качества управления образовательными организациями.

Указом Президента России одной из национальных целей развития страны определена Цифровая трансформация, в том числе сферы образования как ключевой отрасли подготовки человеческого капитала.

Установлено 5 показателей «Цифровой зрелости» общего образования до 2030 года:

- цифровой профиль 100% учащихся,
- индивидуальные траектории обучения не менее чем 80 % учащихся,
- цифровой образовательный контент и сервисы для самостоятельной подготовки учащихся (100 %)
- общедоступный верифицированный образовательный контент и цифровые сервисы для всех педагогов и учащихся;
- не менее 70 % заданий учащихся в электронной форме проводятся в автоматизированном режиме.

Вышеназванные стратегическая цель и показатели «цифровой зрелости» являются основой реализации национальных и федеральных проектов по цифровизации сферы образования, в первую очередь федерального проек-

та «Цифровая образовательная среда» (ЦОС) национального проекта «Образование» и федерального проекта «Ин-

ванного общедоступного цифрового образовательного контента, позволяет усилить традиционную школу (тради-

Роль учителя в условиях цифровизации особенно важна. Внедрение цифровых сервисов в рамках ЦОС позволяет каждому учителю, независимо от места нахождения школы:

- автоматизировать процесс планирования и подготовки к занятиям, позволяя больше внимания уделять ученикам и собственному развитию;

- использовать лучшие образовательные практики, инструменты и современный образовательный контент;

- упростить коммуникации между всеми участниками образовательного процесса;

- профессионально развиваться на современных образовательных площадках.

Родителям в рамках ЦОС будет доступны не только контроль за успеваемостью ребенка, но и возможность формирования персональных рекомендаций для его развития.

Для ученика формируется персонализированный образовательный процесс, учитывающий индивидуальные особенности и интересы ребенка.

При этом важно отметить, что государством принимаются меры по охране

В условиях перехода к цифровой экономике возникает потребность в создании новой образовательной среды, которая функционирует по сетевому принципу и позволяет перейти на современный уровень качества управления образовательными организациями

формационная инфраструктура» национальная программа «Цифровая экономика Российской Федерации».

Кроме того, в июле 2021 года Министерством просвещения Российской Федерации опубликована «Стратегия цифровой трансформации образования», в рамках поэтапной реализации которой к 2030 году должны быть разработаны и повсеместно внедрены в образовательный процесс: сервис «Библиотека цифрового образовательного контента», сервисы для школьников «Цифровой помощник ученика» и «Цифровое портфолио ученика», сервис «Цифровой помощник учителя», сервис «Цифровой помощник родителя» и система управления образовательной организацией.

Важно отметить, что главная миссия цифровой образовательной среды, формируемой в рамках Цифровой трансформации и реализации национальных проектов, заключается в создании единого образовательного пространства и обеспечении доступности качественного образования на всей территории страны за счет современных цифровых технологий.

Цифровая образовательная среда, как совокупность инфраструктуры, электронных сервисов и верифициро-

ванное образование). Нужно подчеркнуть, что цифровые сервисы не заменяют традиционный образовательный процесс, а являются дополнительным средством для получения образования и усвоения материала.

Сергей Кравцов: «Цифровая образовательная среда – это, прежде всего, проверенный электронный контент для повышения качества традиционного образования» [1].

Цифра не заменяет учителя, его роль в образовательном процессе остается ключевой.

Использование цифровых сервисов не предполагает переход на дистанционное обучение, а помогает учителям и ученикам в освоении образо-

Сергей Кравцов: «Цифровая образовательная среда – это, прежде всего, проверенный электронный контент для повышения качества традиционного образования»

вательных программ, позволяет разнообразить учебный процесс и повысить интерес школьников к учебе.

«Мы за традиционную систему образования и не допустим, чтобы дистанционное обучение заменило учителя, общение учеников между собой», – заявил Сергей Кравцов [1].

здоровья детей в цифровой образовательной среде. С 1 января 2021 года введены в действие новые санитарные правила СП 2.4.3648-20 «Санитарно-эпидемиологические требования к организациям воспитания и обучения, отдыха и оздоровления детей и молодежи», с 1 марта 2021 года – новые санитарные

правила и нормы СанПиН 1.2.3685–21 «Гигиенические нормативы и требования к обеспечению безопасности и (или) безвредности для

Модель управления цифровизацией образования в Краснодарском крае предполагает условное разделение работы на 3 основных направ-

сунок 2). В рамках федерального проекта «Цифровая образовательная среда» ежегодно будет продолжаться поставка учебного IT-оборудования в школы.

Согласно поручению Президента России (Перечень поручений от 27 февраля 2019 года № Пр-294) высокоскоростной Интернет должен появиться во всех школах до конца 2021 года (скорость не менее 100 Мб/с в городе и не менее 50 Мб/с в селе).

Также, в рамках федерального проекта «Информационная инфраструктура» следующие 2 года большую часть школ ждет проектирование и строительно-монтажные ра-

Цифра не заменяет учителя, его роль в образовательном процессе остается ключевой

человека факторов среды обитания». Установлены требования к использованию IT-оборудования в образовательных организациях (интерактивные доски, сенсорные экраны, информационные панели, иные средства отображения информации, а также компьютеры, ноутбуки, моноблоки, иные средства электронного обучения), в том числе к диагонали экранов. IT-оборудование должно иметь документы об оценке (подтверждении) соответствия. Исключается использование мониторов на основе электронно-лучевых трубок в образовательных организациях и мобильных средств связи для образовательных целей.

ления (схематично представлены на рисунке 1):

1. Развитие инфраструктуры, как устранение технологического отставания школ, в первую очередь в сельских районах (подключение высокоскоростного Интернета, подключение единой защищенной сети передачи данных, закупка IT-оборудования, а также развитие сети

...государством принимаются меры по охране здоровья детей в цифровой образовательной среде

Точек роста, ИТ-Кубов, Кванториумов).

Рассмотрим развитие инфраструктуры цифровой образовательной среды в Краснодарском крае в 2021 году в сравнении с 2020 годом (ри-

боты по созданию IT-инфраструктуры в школах (структурированные кабельные сети, локальные вычислительные сети, серверное и коммутационное оборудование, Wi-Fi, видеонаблюдение).



Рисунок 1. Модель развития цифровой образовательной среды Краснодарского края



Рисунок 2. Развитие инфраструктуры цифровой образовательной среды в Краснодарском крае в 2020–2021 гг.

2. Содержание (цифровые сервисы – образовательные платформы и сервисы, Сетевой город. Образование, электронные библиотеки и т.д.).

С каждым годом всё большее число педагогов используют в своей деятельности цифровые образовательные платформы и сервисы для повышения качества образования и автоматизации рутинных процессов.

Одним из значимых достижений в области цифровизации образования является то, что уже в этом году в ряде

субъектов Российской Федерации успешно внедрена коммуникационная платформа Сферум, бесплатный доступ к которой в скором времени получают все общеобразовательные организации и которая позволяет:

- проводить онлайн и гибридное обучение детей в классе;
- проведение дистанционных родительских собраний;
- совершать видео- и аудио звонки, общаться, обмениваться между собой файлами всем участникам образова-

тельного процесса как в любом мессенджере.

Также, в ближайшие годы мы ожидаем введения в эксплуатацию федеральной информационно-сервисной платформы, которая обеспечит самый широкий спектр возможностей для педагогов и школьников: хранение, поиск, отображение и использование бесплатного, общедоступного, верифицированного цифрового (в том числе интерактивного) образовательного контента – библиотека цифрового образовательного контента.

Помимо основного общедоступного бесплатного контента, в будущем не исключается использование цифрового образовательного контента сторонних разработчиков (Яндекс, Учи.ру, СберКласс, Инфоурок и прочие) как опционального и высокотехнологичного.

По результатам мониторинга, проведенного Институтом развития образования Краснодарского края в апреле 2021 года, установлено, что более 11 тыс. школьных учителей используют в образовательной деятельности не менее 15 различных цифровых платформ:

Таблица 1

Платформа	Кол-во педагогов	Направленность			
		гуманитарная	естественная	социально-экономическая	физико-математическая
РЭШ	6269	3804	2326	862	1758
Медиатека Издательства «Просвещение»	5735	3630	2280	798	1422
Яндекс.Учебник	4054	2576	1735	610	1441
Учи.ру	6913	4806	3429	1180	2877
Инфоурок	7603	4932	3322	1533	2413
Решу ЕГЭ, ОГЭ (сайт Гу-щина Д.Д.)	5517	2981	1601	942	2166
Фоксфорд	814	475	271	165	236
Якласс	4067	2589	1760	750	1592
Образовариум	428	262	189	84	105
Леста	472	276	184	95	111

Skyes	471	386	92	43	60
1С: математика	256	53	48	36	185
iSmart	293	188	107	58	107
СберКласс	216	119	84	72	80
Мои достижения	765	485	335	129	202

Институт развития образования Краснодарского края активно сотрудничает с разработчиками цифровых образовательных платформ Учи.ру, Яндекс.Учебник, ЯКласс и СберКласс в рамках соответствующих соглашений, координируя использование и развитие этих проектов в школах Кубани.

Рассмотрим их более подробно.

СберКласс. Проект «СберКласс» (смешанное обучение).

Цель проекта: создание условий для реализации персонализированного образования, обеспечивающего реализацию индивидуальных траекторий обучения в образовательных организациях, реализующих образовательные программы основного общего образования.

На кого ориентирован проект: учителя 5–8 классов общеобразовательной школы.

Документация проекта – поручение президента Российской Федерации Путина В.В. от 30 января 2019 г. № Пр–118 правительству Российской Федерации с участием ПАО «Сбербанк России» и агентства стратегических инициатив о проведении апробации цифровой платформы персонализированного обучения, обеспечивающей реализацию индивидуальных траекторий обучения и оценки результатов на базе образовательных организаций, реализующих программы основного общего образования; соглашение о сотрудничестве между администрацией Краснодарского края и публичным акционерным обществом «Сбербанк России»

в образовательной сфере от 23 декабря 2020 года.

Срок реализации – 2020–2021 учебный год.

Количество школ, участвующих в проекте в 2020 году – 19 общеобразовательных учреждений, в 2021 году – 31 общеобразовательное учреждение.

В ТОП 300 СберКласс вошли МОБУ СОШ № 71 (г. Краснодар), СОШ 41 (Крымский район).

Учи.ру. Проект «Цифровая школа Учи.ру» (смешанное обучение).

Цель проекта: апробация современных форм обучения и внедрение модели цифровой образовательной среды, повышение успеваемости и интереса к изучению математики.

На кого ориентирован проект: учителя начальных классов (математика) и математики основной школы.

Документация проекта – соглашение о сотрудничестве ГБОУ ИРО Краснодарского края, дополнительное соглашение, дорожная карта проекта «Цифровая школа Учи.ру в Краснодарском крае».

Срок реализации – 2020–2021 учебный год.

Реализация проекта в 2019–2020 году:

– количество учеников, начавших заниматься на платформе – 226 449 человек;

– количество учителей, начавших обучение на платформе – 9068 человек.

Реализация проекта в 2020–2021 учебном году (по состоянию на период 1 сентября 2020 – 15 мая 2021):

– общее количество учеников, зарегистрированных на

Учи.ру в этом учебном году – 82402.

– общее количество учеников, занимающихся на Учи.ру – 133881.

– количество учителей, зарегистрированных на Учи.ру – 1784.

– количество учителей, которые используют Учи.ру – 10860.

– самые активные школы: 1) MAOY муниципального образования город Краснодар СОШ № 71 – 1482 уч.; 2) MAOY муниципального образования город Краснодар «СОШ №102» – 1411 уч.; 3) МОБУ СОШ №100 – 1058 уч.

ЯКласс. Проект платформы «ЯКласс».

Цель проекта: выход образовательных организаций из «красной зоны» с использованием ЦОР «ЯКласс» в школах г. Сочи.

На кого ориентирован проект: учителя школ из «красной зоны» (школы с низкими образовательными результатами) по школьным предметам (кроме ИЗО, музыки, физической культуры).

Документация проекта – соглашение о сотрудничестве с ГБОУ ИРО Краснодарского края, дополнительное соглашение, дорожная карта.

Срок реализации – 2020–2021 учебный год.

Количество школ Краснодарского края, участвующих в проекте в 2019–2020 учебном году – 1218 школ.

В 2020–2021 учебном году проект охватывал на начальном этапе 5 общеобразовательных организаций, но с ноября 2020 года лицей № 3 и МОБУ СОШ № 28 (г. Сочи).

Таблица 2

Данные приведены в таблице 2.

Яндекс.Учебник. Цель: благотворительная помощь для общеобразовательных учреждений Краснодарского края, поддержка IT-кубов, кванториумов Краснодарского края.

На кого ориентирована цифровая образовательная платформа: учителя 1–6 классов (математика, русский язык), 7 классов – информатика, география – 5–6 классы, ОГЭ, ЕГЭ (Яндекс. Учебник, Яндекс. Школа, ЯУчитель), учащиеся IT-кубов, кванториумов (Яндекс. Лицей).

Документация – соглашение о сотрудничестве с ГБОУ ИРО Краснодарского края.

Реализация проекта в 2019–2020 учебном году:

– количество учеников, начавших заниматься на платформе – 137 473 человек;

– количество учителей, начавших обучение на платформе – 7 519 человек.

Реализация проекта в 2020–2021 учебном году:

– количество учеников, занимающихся на платформе – 141 371 человек;

– количество учителей обучающихся на платформе – 7 721 человек.

Наиболее активные школы в 2020–2021 учебном году: МБОУ СОШ № 83 г. Краснодара, МОБУСОШ № 100 г. Сочи, МБОУ гимназия № 8 г. Тихорецка.

Помимо этого, стоит отметить, что с 2014 года в Краснодарском крае внедрена и развивается автоматизированная система управления сферой образования Краснодарского края на базе программного решения «Сетевой город. Образование», которая обеспечивает автоматизацию и оптимизацию множества процессов управления в общеобразовательной организации,

Наименование ОО (г. Сочи)	кол-во учителей зарегистрированных	кол-во активных учителей
Лицей №3	39	33
Гимназия №15	15	9
СОШ №28	67	44
СОШ №49	21	6
СОШ № 53	29	7

избавляя от рутинной работы педагогов и административных работников.

Для педагогов Краснодарского края всегда доступны и все цифровые ресурсы Института развития образования Краснодарского края:

– региональный портал «Система дистанционного образования Кубани», который позволяет организовать обучение школьников по основным общеобразовательным программам. Отличительной особенностью портала и его преимуществом является возможность образования детей-инвалидов по дополнительным общеразвивающим программам;

– система онлайн-тестирования и аналитики с достаточно широким спектром возможностей, в том числе возможность проведения тренировочного тестирования

при подготовке к ЕГЭ/ОГЭ (рисунк 3).

– при поддержке губернатора Краснодарского края Институтом успешно реализован проект «Телешкола Кубани» для учащихся 1–11 классов, главной целью которого было обеспечение качества и доступности образования в период пандемии. В 2020 году было записано и продемонстрировано 299 уроков и 30 консультаций подготовки к ЕГЭ, а в 2021 году – 118 консультаций подготовки к ГИА. Все записи доступны на сайте Института и видеохостинге Ютуб.

3. Кадры – цифровые компетенции педагогов – вероятно ключевой компонент, без которого все вышеуказанные сервисы и инфраструктура станут бессмысленным.

Ключевое значение для повышения профессиональ-



Рисунок 3. Система онлайн-тестирования и аналитики



Рисунок 4. Развитие кадрового потенциала цифровой образовательной среды

ного мастерства педагогов Кубани в области цифровизации образования стали курсы повышения квалификации по программе «Внедрение цифровой образовательной среды современной школы в рамках реализации регионального проекта».

Обучение прошли 3400 педагогов общеобразовательных и 228 преподавателей профессиональных образовательных организаций. В 2021 году программу осваивают более 3800 педагогов из 108 общеобразовательных организаций.

Ожидаемые результаты и эффекты интеграции цифровых технологий в деятельность образовательных организаций в первую очередь связаны с повышением производительности учебной работы.

К ожидаемым результатам интеграции цифровых технологий в систему образования относятся:

- снижение доли неуспевающих обучающихся;
- увеличение числа обучающихся, демонстрирую-

щих выдающиеся способности;

- повышение уровня учебной самостоятельности учащихся;

- повышение успешности обучающихся, их хорошего самочувствия и психологического благополучия;

- повышение эффективности логистики орга-

низаций образования, повышение эффективности логистики обеспечивающих процессов (подвоз, питание, безопасность, бухгалтерия и т.п.);

- резкое снижение нагрузки на составление образовательной отчетности и отчетности в сфере образования и ряд других [2, с.20]

Ожидаемые результаты и эффекты интеграции цифровых технологий в деятельность образовательных организаций в первую очередь связаны с повышением производительности учебной работы

Список литературы

1. Сергей Кравцов: «Цифровая образовательная среда – это, прежде всего, проверенный электронный контент для повышения качества традиционного образования» [Электронный ресурс]. – Режим доступа <https://edu.gov.ru/press/3196/sergey-kravcov-cifrovaya-obrazovatel'naya-sreda-eto-prezhde-vsego-proverennyy-elektronnyy-kontent-dlya-povysheniya-kachestva-tradicionnogo-obrazovaniya/> Дата доступа – 27.07.2021 г.

2. Распоряжение Минпросвещения России от 18.05.2020 года № Р-44 «Об утверждении методических рекомендаций для внедрения в основные общеобразовательные программы современных цифровых технологий».

НАВИГАТОР цифровых образовательных сервисов и приложений

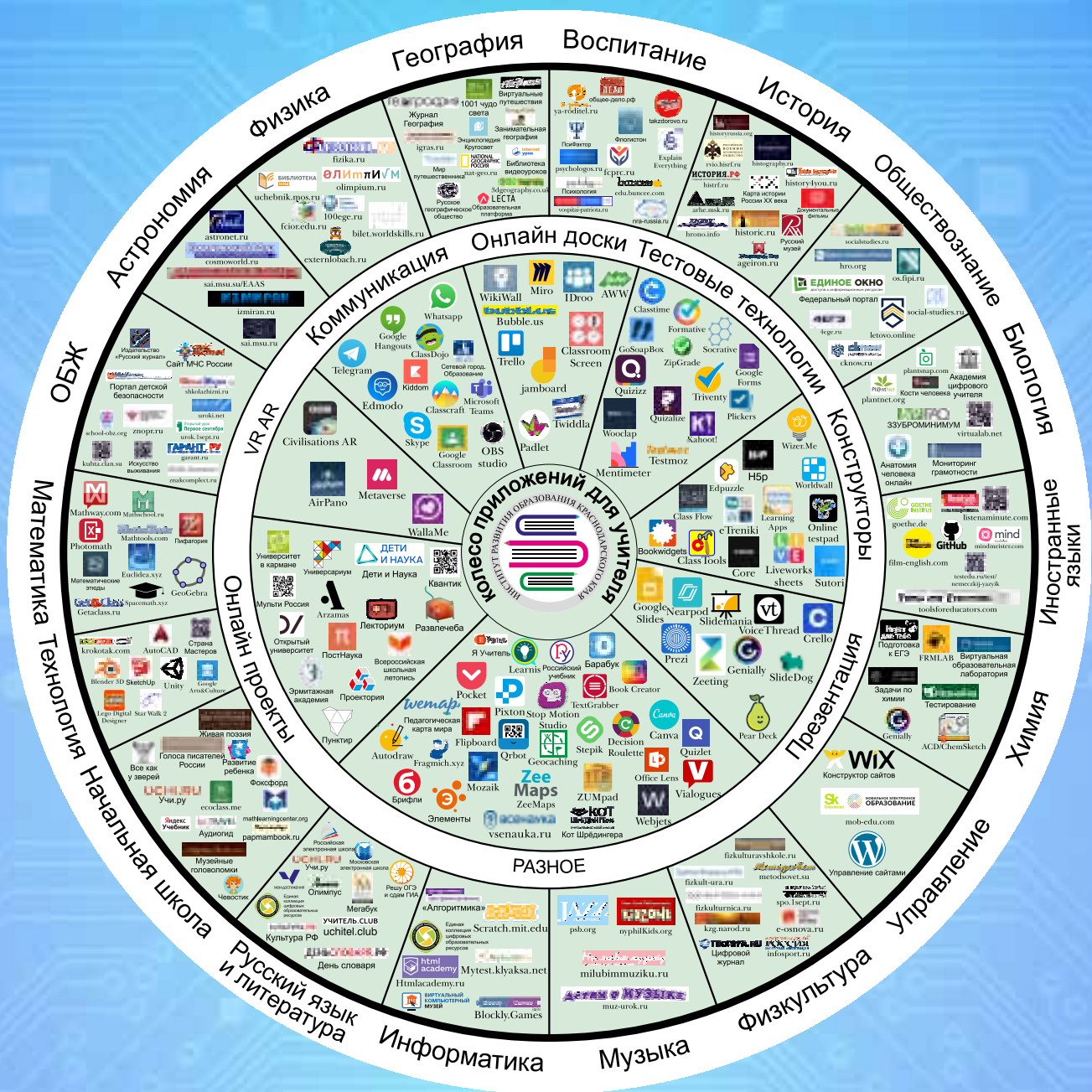



ЧЕРНИК
Елена Николаевна,
старший преподаватель
кафедры начального
образования ГБОУ ИРО
Краснодарского края



ЛИСИЦЫН
Игорь Анатольевич,
учитель истории и
обществознания, ОПК МБОУ
СОШ № 50 им. Н. Фурсовой
г. Краснодара,
методист ГБОУ ИРО
Краснодарского края

АКТУАЛЬНЫЕ ВОПРОСЫ И ПЕРСПЕКТИВЫ РАЗВИТИЯ ДУХОВНО-НРАВСТВЕННОГО ВОСПИТАНИЯ И ОБУЧЕНИЯ в образовательных организациях Краснодарского края в 2021–2022 учебном году

Статья посвящена значимости сотрудничества организаций сферы образования и русской православной церкви по духовно-нравственному воспитанию и обучению детей и молодежи в образовательных организациях Краснодарского края, определению перспектив развития этого направления в новом учебном году.

Ключевые слова: духовно-нравственное воспитание и образование, казачество, Час духовности.

Спецификой региональной образовательной политики в сфере духовно-нравственного просвещения школьников и молодежи является многолетнее сотрудничество министерства образования, науки и молодежной политики Краснодарского края и Кубанской митрополии. Отчасти это обусловлено наличием в регионе глубоких корней традиционно кубанской культуры, в том числе казачества. Духовными основами казачества всегда были Вера Православная, неподкупность, бескорыстие, равнодушие к богатству, общность, товарищество, братство, истинная свобода — воля поступать по совести, защита православия, спасение своей души. Важная ступень развития молодых кубанцев — это осознанное принятие ими традиций, ценностей, особых форм культурно исторической, социальной и

духовной жизни его родного села, станицы, города, района и края. Через семью, родственников, друзей, природную среду и социальное окружение наполняются конкретным содержанием такие понятия, как «Отечество», «малая родина Кубань», «родная земля», «родной язык», «моя семья и род», «мой дом». Кубанская семья имеет свои традиции и особенности воспитания детей и молодежи, которые в свою очередь берут свое начало в истории Кубани, кубанского казачества и Православия. При всей своей многонациональности и многоконфессиональности на Кубани в основу семейного воспитания положены именно эти традиции.

Результатами сотрудничества стало введение в кубанских школах с 1 сентября 2019 года «Часа духовности» — уникального проекта в рамках внеурочной деятельности,

призванного формировать у обучающихся истоки силы духа – через веру, семью, школу. С начала реализации «Часа духовности» в 2019-2020 учебном году в проект были вовлечены 124 школы, к которым в 2020-2021 годы присоединились еще 105 школ.

Спецификой региональной образовательной политики в сфере духовно-нравственного просвещения школьников и молодежи является многолетнее сотрудничество министерства образования, науки и молодежной политики Краснодарского края и Кубанской митрополии

Сегодня в крае реализуется одноименный региональный проект, объединивший вопросы воспитания духовно-нравственных качеств школьников и преподавания учебного предмета Основы православной культуры, учебного курса ОРКСЭ, программ ОДНКНР и Часа духовности. Цель проекта – повышение компетентности педагогических кадров образовательных организаций в вопросах воспитания, социально-педагогической поддержки становления и развития высоконравственного, ответственного, творческого, инициативного, компетентного гражданина России. Основные задачи проекта направлены на координацию его реализации в муниципальных образованиях; обеспечение эффективной реализации Часа духовности в 105-и образовательных организациях в штатном режиме и методическое сопровождение реализации проекта в 124-х пилотных образовательных организациях; повышение уровня подготовки участников профессионального конкурса «Учитель года Кубани по ОПК в 2021

году»; выявление и презентация успешных практик реализации проекта в ОО. В рамках научно-методического сопровождения проекта специалистами краевого института развития образования ежегодно составляются методические рекомендации для образова-

тельных организаций Краснодарского края о преподавании предмета (курса) «Основы православной культуры», по проведению в образовательных организациях Краснодарского края внеклассного мероприятия «Час духовности». Особенности преподавания курса «Основы религиозных культур и светской этики» впервые в преддверии нового учебного года включены в методические рекомендации для учителей начальных классов отдельным разделом.

Кубанская семья имеет свои традиции и особенности воспитания детей и молодежи, которые в свою очередь берут свое начало в истории Кубани, кубанского казачества и Православия

Свыше 20 % педагогов, преподающих ОПК, ОРКСЭ, ОДНКНР, курс «Час духовности» ежегодно обучаются в рамках бюджетной дополнительной профессиональной программы повышения квалификации на базе ГБОУ ИРО Краснодарского края. В обучении

педагогов активное участие принимают методисты, священнослужители, известные педагоги края. Вместе с тем, специалистами института выявлена большая потребность в повышении квалификации по направлению, решение которой будет обеспечиваться путем увеличения численности слушателей и за счет введения краткосрочных программ. Для педагогов и священнослужителей школ, реализующих региональный проект «Час духовности», организуются обучающие семинары.

Педагогическими ориентирами на предстоящий учебный год станет и усиление практикоориентированности курсовой подготовки посредством включения таких тем, как «Древнерусская живопись в иконах и фресках», «Храмовая архитектура», «Певческое хоровое искусство, Церковная флористика».

2021 год объявлен в России годом Александра Невского. Празднование 800-летия со дня рождения князя Александра Невского состоится 12 сентября 2021 года. К этой знаменательной дате с целью активизации познавательного интереса школьников к исторической личности пол-

ководца А. Невского, сотрудниками кафедры начального образования института разработана и апробирована интерактивная викторина «Заступник земли русской» для школьников 1–5 классов с методическим сопровождением.

В краевой системе непрерывного профессионального роста педагогических работников значительное внимание уделено конкурсам профессионального мастерства, среди которых – ежегодный конкурс «Учитель года Кубани по основам православной культуры»,

раскрытие их творческого потенциала, стимулирование творческой активности, служит распространению наиболее ценных содержательных инициатив педагогов, помогает учителям края повысить свой уровень в преподавании «Основ Православной куль-

Венцом участия в конкурсном движении является выявление имен лучших педагогов – победителей краевых конкурсов профессионального мастерства. Так, победителем конкурса «Учитель года Кубани по основам православной культуры» в 2020 году стал Лисицын Игорь Анатольевич, учитель основ православной культуры школы № 50 города Краснодара, соавтор статьи. Призерами конкурса признаны Шевцова Светлана Владимировна, учитель основ православной культуры гимназии № 7 Крымского района и Чалая Анна Юрьевна, учитель основ православной культуры школы № 2 Ленинградского района.

Результатами сотрудничества стало введение в кубанских школах с 1 сентября 2019 года «Часа духовности» – уникального проекта в рамках внеурочной деятельности, призванного формировать у обучающихся истоки силы духа – через веру, семью, школу.

в организационный комитет которого входят представители министерства образования, науки и молодежной политики Краснодарского края, краснодарской краевой территориальной организации Профсоюза работников народного образования и науки РФ, Кубанской митрополии. В 2007 году конкурс подарил Кубани проект «Поезд творческих идей», реализуемый Екатеринбургской епархией совместно с Министерством образования, науки и молодежной политики Краснодарского края. Педагоги – победители и призеры профессиональных конкурсов «Учитель года Кубани по основам православной культуры» и «За нравственный подвиг учителя» путешествуют по краю и на семинарах транслируют лучшие практики преподавания духовного воспитания. За эти годы было проведено более 80 зональных семинаров для 13-ти тысяч педагогов.

Ежегодный краевой профессиональный конкурс «Учитель года Кубани по основам православной культуры» направлен на выявление, поддержку талантливых педаго-

гов. За свою 15-летнюю историю проведения в нем приняли участие более 660 педагогов. В конкурсных заданиях учителя делятся опытом в духовно-нравственном образовании и воспитании молодежи, показывают профессионализм в проведении урока, выступают с мастер-классами, проявляют свое умение взаимодействовать с родителями, демонстрируют понимание и собственное видение решений актуальных проблем образования.

В 2020 году в ходе дистанционного этапа конкурса педагоги представили свои интернет-ресурсы, методические (дидактические) цифровые ресурсы, видеозаписи урока и публичные лекции. Очный этап конкурса проходил на базе ГБОУ ИРО Краснодарского края. Трансляция мероприятия велась в течение трех дней в you tube. Учителя основ православной культуры представили мастер-класс «Православные ценности – основа воспитания», разработали и защитили образовательные проекты, а также провели разговор с родителями.

Эффективным инструментом повышения качества социального воспитания растущей личности является создание школьных команд и организация проектно-групповой работы педагогов по проектированию перспективной модели организации воспитательной деятельности в рамках школьной программы воспитания. С этой целью организован краевой конкурс школьных команд «Система работы образовательной организации по реализации духовно-нравственного образования и воспитания «Вера, надежда, любовь в жизни А. Невского». Он направлен на выявление лучших систем, обобщение и распространение имеющейся практики духовно-нравственного образования и воспитания школьников, стимулирование творчества педагогов общеобразовательных организаций.

Всероссийский конкурс в области педагогики, воспитания работы с детьми и молодежью до 20 лет «За нравственный подвиг учителя» имеет целью развитие системы духовно-нравственного и

гражданско-патриотического образования и воспитания детей и молодежи в образовательных организациях дошкольного, начального общего, основного общего, среднего общего образования и среднего профессионального образования, организациях дополнительного образования детей, воскресных школах и православных школах, и гимназиях. Победителем краевого этапа конкурса «Лучшая методическая разработка по предметам: Основы религиозных культур и светской этики, Основы духовно-нравственной культуры народов России, Основы православной веры» стал Мудриченко Александр Геннадиевич, главный специалист муниципального казённого учреждения «Краснодарский научно-методический центр» департамента образования муниципального образования город Краснодар, автор методического пособия «Кубановедение. Духовные истоки Кубани. 5-9 классы». В номинации «Лучшая программа духовно-нравственного и гражданско-патриотического воспитания» признана лучшей работа «Дополнительная общеобразовательная общеразвивающая программа социально-гуманитарной направленности «Казачий круг» Мацагоры Елены Михайловны, педагога дополнительного образования Центра развития творчества детей и юношества станицы Северской. В номинации «Лучший издательский проект года» признан победителем Корчагин Евгений Юрьевич, ведущий специалист муниципального казённого учреждения «Краснодарский научно-методический центр» департамента образования муниципального образования город Краснодар с проектом «Имени героя будем достойны».

В июне текущего года на II межрегиональном этапе конкурса по Южному федеральному округу в г. Элиста коллектив авторов МОБУ гимназии № 44 им. В.А. Сухомлинского г. Сочи (Сочинская епархия) Корнева Маргарита Ивановна, директор; Кудина Ольга Николаевна, заместитель директора по УВР с проектом «От образовательного стандарта – к духовно-нравственной личности школьника» стали победителями в номинации «За организацию духовно-нравственного воспитания в образовательной организации».

IV Всекубанский конкурс видеороликов для школьников и молодежи «Жизнь как ценность» в 2021 году был посвящен 800-летию со дня рождения святого благоверного князя Александра Невского. Конкурс проводится отделом религиозного образования и

I место в номинации «Лучший игровой ролик» завоевали МОУ ДО Детский эколого-биологический центр города Крымска (Морозов Владимир Берестовой Дмитрий, Тараненко Ирина, Новикова Алина, педагог Неверова Вера Александровна) и частное общеобразовательное учреждение «Русская Православная школа» города Краснодара (Щербенко Игнатий, Евдокимова Елена, педагог Гончарова Дарья Николаевна).

II место в номинации «Лучший игровой ролик» заняли МБОУ СОШ № 51 имени Гаврюшенко В.Н. пгт. Черноморского Северского района (Гуреев Артём, педагог Лемайкина Елена Геннадьевна) и МАОУ СОШ № 6 им. Евдокии Бершанской города Геленджика (Асланидис Александрос, Хохлов Александр, Гришко Александр, Егоров Александр,

Ежегодный краевой профессиональный конкурс «Учитель года Кубани по основам православной культуры» направлен на выявление, поддержку талантливых педагогов, раскрытие их творческого потенциала, стимулирование творческой активности, служит распространению наиболее ценных содержательных инициатив педагогов, помогает учителям края повысить свой уровень в преподавании «Основ Православной культуры»

катехизации Екатеринодарской епархии совместно с министерством образования, науки и молодежной политики Краснодарского края с целью формирования у обучающихся духовно-нравственных жизненных ориентиров, направленных на положительные ценностные жизненные установки. Гордимся победителями:

Светличный Александр, Миленький Александр, Брыкина Александра, Квасова Александра, педагоги Бурахович Ирина Юрьевна, Батенко Лариса Германовна, Матова Анна Петровна, Квасов Виктор Алексеевич).

III место в номинации «Лучший игровой ролик» экспертная комиссия присудила МБОУ СОШ № 2

г. Армавира (Марынич Александра, педагог Голоскокова Наталья Викторовна) и МБОУ СОШ № 14 Выселковского района (Петровская Маргарита, педагог Торбина Ирина Алексеевна).

В номинации «Лучший анимационный ролик» жюри приняло решение не присуждать 1-го и 3-го мест. II место в этой номинации заняла Сибен Алёна, ученица МАОУ СОШ № 1 имени В.И. Фадеева станицы Калининской, педагог Денк Кристина Владимировна.

«Приз зрительских симпатий» присуждён Золотарёву Владимиру, ученику 1 клас-

са МБОУ СОШ № 19 станицы Скобелевской Гулькевичского района, который представил на конкурс видеоролик «Ценности моей жизни, или Один день из жизни ученика казачьей школы» (педагог Иванова Мария Николаевна).

В номинации «Проба пера» эксперты отметили работу Хмара Дарьи и Симакова Ростислава, студентов ГБПОУ КК «Новокубанский аграрно-политехнический колледж» (педагог Фатеева Вероника Витальевна)¹.

Перспективы дальнейшего сотрудничества в предстоящем году учителя, методисты

и представители русской православной церкви обсудили на секции «Преподавание предметов духовно-нравственной направленности» тематической площадки в рамках августовского совещания научно-педагогической общности края «Региональные особенности развития системы образования в 2021-2022 учебном году». Результатом работы площадки можно назвать создание календаря православных праздников и образовательных событий в сфере духовно-нравственного образования и воспитания на 2021-2022 учебный год.



¹ Сайт «Храм Рождества Христова» <https://храм-христа.ru/novost/podvedeny-itogi-konkursa-videorolikov-zhizn-kak-tsennost/>

КАЛЕНДАРЬ

православных праздников и образовательных событий
в сфере духовно-нравственного образования
и воспитания на 2021–2022 учебный год

сентябрь 2021 – май 2022	Общероссийская предметная олимпиада школьников по ОПК «Русь Святая, храни веру православную!»
сентябрь 2021	Олимпиада «Наше наследие»
июль 2021 – ноябрь 2021	Краевой конкурс школьных команд «Система работы образовательной организации по реализации духовно-нравственного образования и воспитания «Вера, надежда, любовь в жизни А. Невского»
по отдельному графику	Интерактивная викторина для обучающихся 1-5 классов «Заступник земли русской»
6–9 сентября 2021	Курсы повышения квалификации «Организация деятельности участника профессионального конкурса»
12 сентября 2021	День памяти Святого Благоверного князя Александра Невского
21 сентября 2021	Рождество Пресвятой Богородицы
21–24 сентября 2021	Региональный конкурс профессионального мастерства «Учитель года Кубани по основам православной культуры-2021»
27 сентября 2021	Воздвижение Креста Господня
сентябрь 2021	Мониторинг «Проблемы и перспективы реализации внеклассного мероприятия «Час духовности»
сентябрь – декабрь 2021 года	Международный детско-юношеский литературный конкурс имени Ивана Шмелева «Лето Господне»
14 октября	Покров Пресвятой Богородицы
октябрь 2021	Вебинар «Проблемы и перспективы реализации внеклассного мероприятия «Час духовности»
октябрь 2021	Кирилло-Мефодиевские чтения
4 декабря	Введение во храм Пресвятой Богородицы
декабрь 2021	Международный конкурс детского творчества «Красота Божьего мира»
7 января	Рождество Христово
19 января	Крещение Господне (Богоявление)
январь 2022	Рождественские чтения
15 февраля	Сретение Господне
февраль 2022	Научно-практическая конференция «Краеведческое образование-основа становления духовно-нравственных ценностей личности»
февраль 2022 – июнь 2022	Конкурс на лучший сценарий духовно-краеведческой экскурсии
март 2022 – сентябрь 2021	Международный литературно-художественный конкурс для детей и юношества «Гренадеры, вперед!»
апрель 2022	Благовещенский форум
7 апреля	Благовещение Пресвятой Богородицы
24 апреля	ПАСХА
24 мая	День славянской письменности и культуры

1 июня	Международный день защиты детей
июль 2022	Международный открытый грантовый конкурс «Православная инициатива»
июль 2022	Методические рекомендации для общеобразовательных организаций по проведению внеклассного мероприятия «Час духовности» в 2022-2023 учебном году
июль 2022	Методические рекомендации для общеобразовательных организаций по преподаванию предмета (курса) «Основы православной культуры» в 2022-2023 учебном году,
август 2022	Совещание Координация реализации духовно-нравственного образования и воспитания в муниципальном образовании,
2022	Всероссийский конкурс в области педагогики, воспитания работы с детьми и молодёжью до 20 лет «За нравственный подвиг учителя»
2022	Всекубанский конкурс видеороликов «Жизнь как ценность»

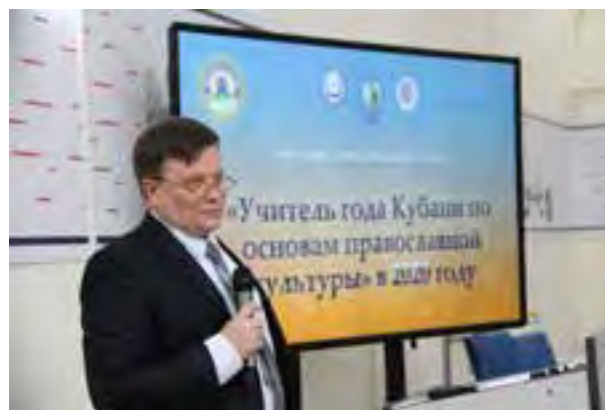

Список литературы

1. Приказ министерства образования, науки и молодежной политики Краснодарского края от 27.11.2017 № 4971 «Об организации и проведении краевых профессиональных конкурсов в Краснодарском крае» URL: http://wiki.iro23.info/images/0/06/Prikaz_MON_KK_4971.pdf (дата обращения: 02.08.2021).
2. Письмо министерства образования, науки и молодежной политики Краснодарского края от 05.09. 2019 № 47-01-13-18515/19 «О проведении Часов духовности» URL: http://iro23.ru/sites/default/files/2020/3._passport_i_dorozhnaya_karta_chas_duhovnosti_2021.pdf.



**МЕДИЙНЫЙ МЕТОДИЧЕСКИЙ ПРОЕКТ – 2021:
Журнал «Кубанская школа»**

«Кубанская школа» – рецензируемый научно-методический журнал, в котором рассматриваются актуальные вопросы современной системы общего и дополнительного образования.

Миссия журнала – представление и диссеминация инновационного педагогического опыта. Журнал нацелен на предоставление научно-методической, информационно-аналитической, научно-практической помощи в профессиональной деятельности работников сферы общего и дополнительного образования.

Журнал «Кубанская школа» издается с 2002 года Институтом развития образования Краснодарского края.

**МЕДИЙНЫЙ НАУЧНЫЙ ПРОЕКТ – 2021:
Журнал «Педагогическая перспектива»**

«Педагогическая перспектива» – рецензируемый электронный научный журнал, в котором рассматриваются актуальные вопросы системы образования.

Миссия журнала – представление и распространение результатов современных педагогических исследований.

Журнал издается Институтом развития образования Краснодарского края, зарегистрирован Федеральной службой по надзору в сфере связи, информационных технологий и массовых коммуникаций, национальным центром ISSN Российской федерации (номер ISSN 2782-2559). Журнал выходит с 2021 года четыре раза в год.



СКИБА К.В.,
доцент кафедры
ОДиР ГБОУ ИРО
Краснодарского края,
канд. истор. наук

О ЕДИНОЙ КОНЦЕПЦИИ ПРЕПОДАВАНИЯ ИСТОРИИ РОССИЙСКОГО КАЗАЧЕСТВА

В статье дана характеристика направленности казачьего образования, его проблемам и перспективам. Обозначена его связь с новой, разрабатываемой сейчас «Единой концепцией преподавания истории российского казачества в образовательных организациях», поставлены задачи о пересмотре и корректировке содержания казачьего образования, о преодолении излишнего исторического негатива с темы взаимоотношений казаков и Советской власти, о расширении знаний в отношении жизни кубанских казаков в годы советских преобразований 1920-1930-х годов.

Ключевые слова: патриотизм, казачье образование, единая концепция преподавания истории российского казачества в образовательных организациях, Революция и Гражданская война в России, Великая Отечественная война, этнография, история и культура кубанского казачества.

Российская социологическая наука, в лице своих ведущих специалистов, давно признала очевидный факт – современная российская молодежь «болеет» нехваткой таких важных вещей как духовность, нравственность, крепкие семейные ценности, патриотизм и т.д.

Но при этом нельзя сказать, что наше государство не видит этой проблемы и не пытается ее разрешить. Летом 2015 года, в одном из своих выступлений, В.В. Путин сказал, что патриотизм – это «священный долг россиян»¹, а в октябре того же года назвал его «нравственным ориентиром» для подростков. В феврале 2016 года наш президент отметил, что «у нас нет никакой и не может быть никакой другой объединяющей идеи, кроме патриотизма». «Это и есть наша национальная идея», – подытожил он².

В 2015 году губернатор Краснодарского края В. Кондратьев выступил с инициативой возвращения казачьего уклада жизни на Кубань. После этого заявления специализированные казачьи классы, бывшие до 2016 года практикой отдельных школ Краснодарского края, 1 сентября появились во всех образовательных учреждениях Кубани.

О целях казачьего образования более чем конкретно высказался тогдашний атаман реестрового Кубанского казачьего войска Н.Долуда: «Цель казачьего воспитания – это рубеж обороны от проникновения в общество духа западной цивилизации, восхваления силы и жестокости, свободы от требований общественной морали, пропаганды свободной любви... В этой системе обучения мы закладываем принципы, которые близки людям любой нацио-

¹ Сайт «РИА Новости»: <https://ria.ru/20160203/1369184806.html>

² Сайт «РИА Новости»: <https://ria.ru/20160203/1369184806.html>

нальности. В основе своей они содержат уважение к старшим, уважение к труду, любовь к своему Отечеству и готовность его защищать. Наша сила - в нашей истории, культуре, традициях и обычаях!»³

...современная российская молодежь «болеет» нехваткой таких важных вещей, как духовность, нравственность, крепкие семейные ценности, патриотизм и т.д.

2021 год стал началом нового, более качественного этапа в развитии казачьего образования в Краснодарском крае, что стало своевременным ответом на федеральный проект «Патриотическое воспитание граждан Российской Федерации», который стартовал с 1 января 2021 года в рамках национального проекта «Образование»⁴.

При его создании и обсуждении всячески подчеркивалось, что вопросы воспитания детей входят в число ключевых общенациональных приоритетов, а усиление патриотического воспитания в российских школах и вузах – одна из главных государственных задач.

Но, как часто бывает, достижение новых целей может сталкиваться и сталкивается с проблемами, которые достались нам по наследству из эпохи «лихих 90-х». Одна из них была обозначена 21 апреля 2021 года в Послании Президента Федеральному собранию: «До сих пор еще, знаете, открываю некоторые школьные учебники, с удивлением смотрю, что там написано, как

будто не про нас. Кто пишет, кто пропускает такие учебные пособия? Просто удивительно! Все что угодно там написано, и о «Втором фронте», только про Сталинградскую битву ничего не сказано – бывает и такое.

Просто удивительно...»⁵. Уже 25 апреля 2021 года последовала соответствующая реакция – глава Минпросвещения С. Кравцов сообщил, что ведомство проведет полный анализ всех учебников истории. «Мы проведем полный анализ всех учебников», – заявил он⁶.

И, надо сказать, что подобная, еще далекая от идеальной, ситуация сложилась и в казачьем образовании, с преподаванием казачьей истории и культуры. 29 апреля 2021 года в Минобрнауки России состоялось заседание рабочей группы по разработке «Проекта единой концепции преподавания истории российского казачества в образовательных организациях».

В.В. Путин сказал, что патриотизм – это «священный долг россиян», а в октябре 2015 года назвал его «нравственным ориентиром» для подростков.

Ее участники, столичные ученые и специалисты, «рассмотрели вопросы, связанные с проведением экспертизы содержания учебной и научной

литературы по истории казачества, для выработки единого подхода к истории российского казачества». Кроме этого, обсуждались «подготовка педагогических кадров для казачьих кадетских корпусов и других образовательных организаций, проведение серии всероссийских научно-практических конференций по изучению истории российского казачества разного периода, а также проблемы изучения истории казачества и его самоидентификации»⁷.

Дальнейший этап подобной работы – проведение аналогичных заседаний на региональном уровне. У нас, на Юге России, такое мероприятие состоялось 19 июля 2021 года в г. Ростове-на-Дону под названием «Направление дальнейших исследований истории, культуры и современного положения казачества». Его главный итог – принятие резолюции, в которой были обозначены «первостепенные темы», требующие применения к себе новых взглядов и подходов: Казачество в эпоху Революции, Гражданской войны и мирных советских преобразований, «Красное» казачество, Участие казаков в Великой Отечествен-

ной войне, Современное состояние и направления развития казачества Юга России⁸. И если применить выводы ростовских ученых к нашей, кубанской си-

³ Сайт «Комсомольская Правда. Кубань»: <https://www.kuban.kp.ru/daily/26613/3630238>

⁴ Сайт Министерства просвещения Российской Федерации: <https://edu.gov.ru/national-project/projects/patriot/>

⁵ Послание Президента Федеральному собранию 21 апреля 2021 года: <http://www.kremlin.ru/events/president/transcripts/messages/65418>

⁶ Сайт «РИА Новости»: <https://ria.ru/20210425/uchebnik-1729846124.html>

⁷ Сайт Министерства науки и высшего образования Российской Федерации: https://www.minobrnauki.gov.ru/press-center/news/?ELEMENT_ID=25476

⁸ Сайт Министерства науки и высшего образования Российской Федерации: https://minobrnauki.gov.ru/press-center/news/?ELEMENT_ID=37003

стеме казачьего образования, то общие выводы более чем совпадают.

Приведем тому несколько примеров. Подавляющая часть казачьих поминовений – события братоубийственной Гражданской войны. Практически единственные в этом списке поминовения, посвященные событиям Великой Отечественной войны, – Кущёвские.

Итог такой ситуации – наши дети, в том числе младшего школьного возраста, много чего знают о «невинно убиенных казаках» и «красных комиссарах», и при этом они не в курсе о том, как кубанские казаки храбро воевали с первых дней Великой Отечественной на Западной границе, как они защищали Москву, обороняли Крым и Кавказ, освобождали Краснодар, Донбасс, Одессу и страны Восточной Европы.

Почему так получается? Дело в том, что советский период – это по сути «черная дыра» в программах и пособиях по истории кубанского казачества, в содержании которых до сих пор не преодолен отход от исторической правды в освещении истории взаимоотношений кубанских казаков и Советской власти в 1920-1930-х годах.

По этому поводу первый атаман возрожденного Кубанского казачьего воска В. П. Громов высказался следующим образом: «Что происходило в годы Гражданской войны? Казачество было и на стороне белых, и на стороне красных. Более того, не просто было на стороне, а было у власти – во

ВЦИКе – советском правительстве, был казачий отдел, который выработывал рекомендации о том, какую политику в отношении казаков надо проводить. Возглавлял его кубанский казак Полуян из станицы Елизаветинской. Кроме того, везде, в местных Советах на Кубани и Дону, были казаки!

И белые, и красные проводили жестокий террор. На Кубани в 1916 году проживало 1 300 000 казаков, затем происходит Гражданская война, а в 1926 году была проведена первая советская перепись населения... Несмотря на все гонения, на «красный террор», на все, что устраивали красные на Кубани, в 1926 году по этой переписи было обозначено 1 275 000 казаков...

В годы гражданской войны на Кубани были уничтожены никакие не миллионы, как сейчас говорят. Да, их много было, но все-таки не миллионы. От всех репрессий, от террора красного, от террора белого, от погибших на фронтах Первой мировой войны, умерших от эпидемии тифа, которая тогда косила людей, умерло порядка 250-270 тысяч человек. Так что насчет «красного террора» против казаков здесь надо очень хорошо подумать, прежде чем что-то говорить...»⁹.

Развивая мысли В. Громова, можно сказать о том, что, к сожалению, на фоне сплошного исторического негатива – «гонения на казаков и духовенство, террор, расказачивание, голодомор, «черные доски» и т.д. – дети из казачьих групп и классов мало что знают о политических кампаниях «Лицом

к казачеству» (1925 г.) и «За советское казачество» (1936 г.), о службе кубанских казаков в территориальных частях РККА в 1920-1930-х годах, о 6-й Кубано-Терской казачьей Краснознаменной дивизии имени С. М. Буденного, о молодежном движении «Ворошиловских всадников» в станицах и многом другом¹⁰. И это при том, что подобные факты очень важны для развенчания исторических мифов о том, что «Советская власть запрещала казакам называться казаками, не разрешала им носить черкески и кинжалы, людей высылали в сибирские лагеря за хранение царских наград, за семейные фотографии в казачьей форме» и т.д.

Ведь именно благодаря такой информации, снимающей излишний исторический негатив с темы взаимоотношений казаков и Советской власти, становится понятно и вполне очевидно, почему подавляющее количество казаков-кубанцев встало на защиту своей страны и своих соотечественников от немецко-фашистских захватчиков.

Еще одна проблема казачьего образования в Краснодарском крае заключается в том, что исторические идеи и взгляды, которые преподаются в кадетских корпусах, казачьих школах, группах и классах казачьей направленности, часто расходятся на две прямо противоположные стороны. Здесь речь идет о так называемом «казачьем народе».

С точки зрения профессиональных историков и этнологов, современное казачество – российский субэтнос¹¹, ко-

⁹ Материалы публичной дискуссии «Современное казачество: взгляд изнутри и со стороны» (Краснодар, 2016 год). <https://www.youtube.com/watch?v=odwQzPAFln4>

¹⁰ Скорик А.П. Ворошиловские всадники на Юге России // Военно-исторический журнал. – 2009, №9. – С.29-34; Скорик А.П. Особенности участия кубанских казаков в кампании «За советское казачество» (1936 г.) // Из истории и культуры линейного казачества Северного Кавказа: материалы Восьмой Кубанско-Терской научно-практической конференции / под ред. Н.Н. Великой, С.Н. Лукаша. – Армавир, 2012. – С.106-109.

¹¹ Субэтнос (от латинского «sub» – «под», расположенный под чем-либо) – сообщество людей, которые принадлежат к большому народу (этносу), например, русским, но отличаются особенностями своей материальной и духовной культуры, осознавая свое отличие. В России такими субэтносами являются поморы, старообрядцы, казаки, сибиряки (чалдоны) и др.

торый в Российской империи до 1917 года был «военно-служилым сословием» и «никаких серьезных оснований для выводов о существовании особого казачьего народа... нет»¹².

В связи этим сложилась следующая оригинальная ситуация. С одной стороны, в официальных региональных учебниках по Кубановедению для 5-11-х классов (которые выпускались под общей редакцией доктора исторических наук Б.А. Трехбрата), а также в серии учебников «История кубанского казачества» краснодарского издательства «Традиция» для 5-9-х классов, предназначенных «для учреждений дополнительного образования и классов казачьей направленности» (выпускались под редакцией докторов

исторических наук В.Н.Ратушняк и О.В.Матвеева) нет никаких утверждений о том, что «казаки - отдельный народ». На их страницах употребляются понятия «сословие» и «субэтнос», а идея «казаки - отдельный народ» упоминается лишь один раз, как ненаучная и проблемная, в учебнике 5-го класса в разделе «о теориях о происхождении казачества»¹³.

Но, с другой стороны, идея «казаки - народ» присутствует в пособиях и рабочих программах, которые выпускает реестровое Кубанское казачье войско для учебных заведений, которые находятся в его непосредственном ведении. Вдобавок эта антинаучная идея начала проникать и в другие образовательные учреждения. Так, например, в учебной

программе предмета «Традиционная культура кубанского качества», введенного для 5-9-х классов обычных и казачьих общеобразовательных школ, тема №1 в 5-м классе уже обозначена как «Становление кубанского казачества как народа». Произошло так потому, что эта программа целиком, без корректировок и изменений, была взята из кадетских корпусов, подконтрольных реестру.

Именно для решения таких проблем, сейчас разрабатывается «Единая концепция преподавания истории российского казачества в образовательных организациях». И, следует надеяться, что в ближайшее время в этом вопросе произойдут положительные сдвиги.

Список литературы

1. Минников Н. А. Альтернативный взгляд советского историка // Казаки. История. - Владикавказ, 1991. - С. 300-310.
2. Ратушняк В.Н., Фролов Б.Е. История кубанского казачества: учебник для 6 классов школ. Классов и групп казачьей направленности образовательных учреждений Краснодарского края. - Краснодар, 2008.



¹² Минников Н. А. Альтернативный взгляд советского историка // Казаки. История. - Владикавказ, 1991. - С. 300-310.

¹³ Ратушняк В.Н., Фролов Б.Е. История кубанского казачества: учебник для 6 классов школ. Классов и групп казачьей направленности образовательных учреждений Краснодарского края. - Краснодар, 2008; Матвеев О.В. История кубанского казачества: учебник для 8 класса. - Краснодар, 2009 и др.



БЫСТРИЦКАЯ
Олеся Станиславовна,
заместитель директора
МКУ «ИМЦ системы
образования
Ейского района»



ДЕМЬЯНЧУК
Ольга Викторовна,
начальник учебно-
методического отдела
МКУ «ИМЦ системы
образования Ейского
района»

ШКОЛЫ С НИЗКИМИ ОБРАЗОВАТЕЛЬНЫМИ РЕЗУЛЬТАТАМИ: КАК ВЫЯВИТЬ и преодолеть кризис?

Статья посвящена описанию системы работы со школами с низкими результатами обучения и школами, работающими в сложных социальных условиях, в Краснодарском крае. Автором раскрываются основные принципы региональной стратегии, а также особенности работы со школами с низкими результатами обучения в отдельных муниципальных образованиях на примере Ейского района.

Ключевые слова: школы с низкими образовательными результатами, школы, работающие в сложных социальных условиях, «500+», горизонтальное кураторство, тьюторское сообщество, муниципальный наставнический центр.

2020–2021 учебный год был ознаменован широким внедрением федерального проекта «500+». «Важен каждый ученик» – с таким лозунгом стартовал этот проект, направленный на поддержку школ с низкими образовательными результатами, работающими в сложных социально-экономических условиях, а также на адресную поддержку учащихся с проблемами в обучении. Название проекта «500+» отражает задачу достижения функциональной грамотности в каждой школе, то есть достижение школой уровня подготовки учеников, соответствующего баллам выше 500 по шкале PISA. В Краснодарском крае в 2021 году участниками проекта стали 126 школ. Для них на федеральном уровне были разработаны методики адресной поддержки по кадровым и содержательным вопросам.

В нашем регионе ещё до появления проекта «500+» сложилась своя достаточно успешная система выявления и поддержки школ с низкими

образовательными результатами. Однако существующая модель не в полной мере соответствовала современным вызовам в сфере образования. Изучение федерального проекта позволило выявить узкие места в региональной системе и дало толчок к совершенствованию сложившейся практики: на новый уровень выведено горизонтальное кураторство, опережающее управление, появились новые механизмы выявления и устранения профессиональных дефицитов административных команд и педагогов, введены дополнительные критерии для идентификации школ с низкими образовательными результатами и школ, работающих в сложных социальных условиях.

Краевая система сопровождения школ с низкими образовательными результатами и школ, функционирующих в сложных социальных условиях, базируется на принципах систематичности, уровневости, вариативности, сознательности субъектов, профес-



Рисунок 1. Субъектно-структурная модель сопровождения школ с низкими образовательными результатами и/или школ, функционирующих в сложных социальных условиях в Краснодарском крае [2, с. 5]

сиональной ответственности, активности, соблюдения баланса традиций и инноваций в образовании, опоры на продуктивный опыт.

Система носит уровневый характер, реализуется на региональном, муниципальном и институциональном уровнях.

Опыт выявления школ с низкими образовательными результатами в Краснодарском крае говорит о том, что школьная неуспешность обучающихся связана не только с квалификацией отдельного учителя, уровнем преподавания предметов, но и напрямую связана со стратегией администрации по таким направлениям, как: развитие дополнительного образования, стимулирование активности участия в олимпиадном и конкурсном движении педагогов

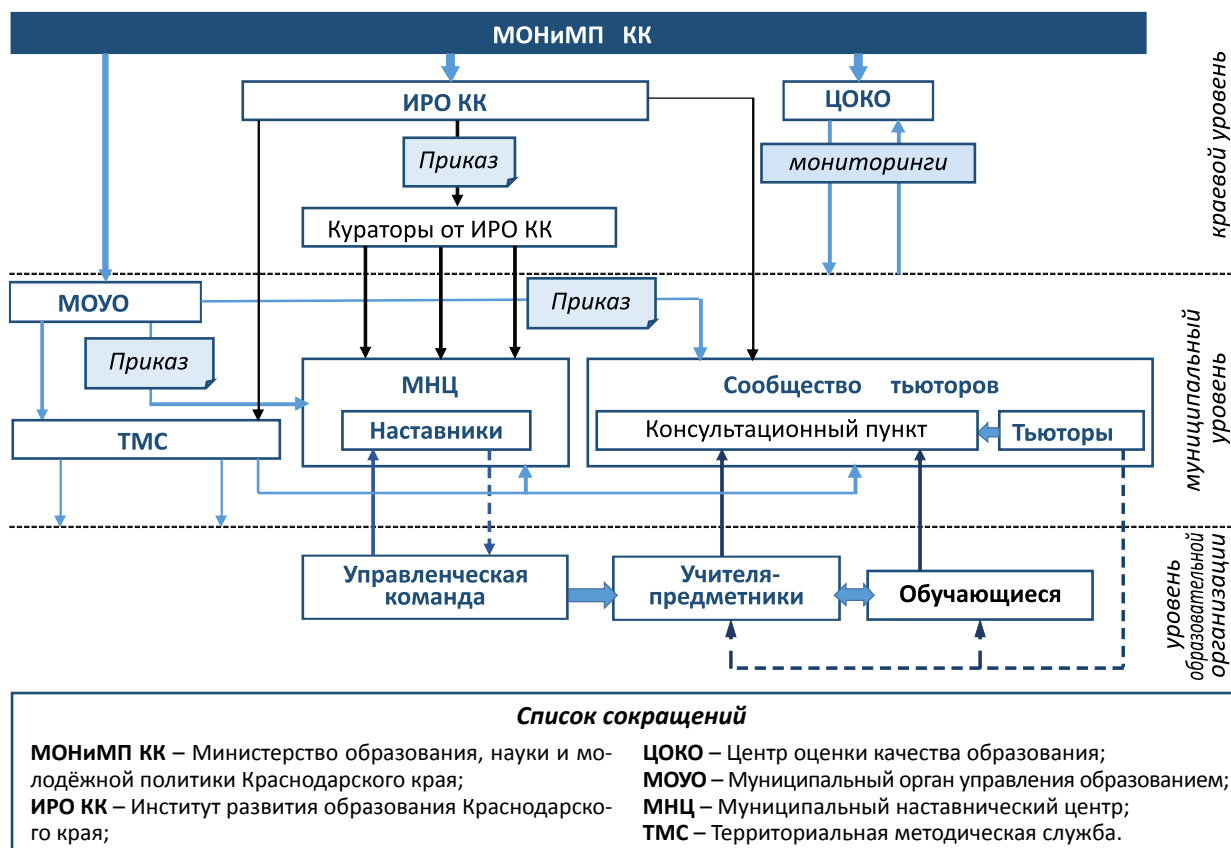
и обучающихся, установление партнёрских взаимоотношений с родителями обучающихся, организация событийного пространства в рамках воспитательной работы.

Успешные школы, которые, несмотря на сложный

традиции, большое внимание уделяют воспитательной работе, выявлению и развитию детских талантов, а также корпоративному обучению. Не последнее место в деятельности таких школ занимает фандрайзинг, администра-

«Важен каждый ученик» – с таким лозунгом стартовал проект, направленный на поддержку школ с низкими образовательными результатами, работающими в сложных социально-экономических условиях, а также на адресную поддержку учащихся с проблемами в обучении

социальный контекст и неоднородный контингент обучающихся, показывают хорошие образовательные результаты, как правило, имеют богатые

ции умеют находить внешних партнёров для реализации социально значимых проектов. Опыт таких школ представляет особую ценность в контек-

сте развития горизонтального кураторства.

В муниципальном образовании Ейский район при построении системы горизонтального кураторства были учтены многолетние традиции по отслеживанию дина-

мы взаимодействия и саморазвития (профессиональные сообщества, конкурсное движение и др.);

– доля участников образовательных отношений, удовлетворенных качеством образовательного и воспита-

тельна с отсутствием базовых компетенций, которые должны закладываться в начальной школе, и, значит, необходимо усилить методическое сопровождение учителей начального звена. Именно поэтому в тьюторское сообщество Ейского района, организованное в рамках работы с педагогами школ с низкими результатами обучения, вошли и учителя начальных классов.

С целью выявления уровня сформированности предметных и метапредметных компетенций педагогов с учителями 1–4 классов школ с низкими образовательными результатами была проведена диагностическая работа. В круг вопросов вошли задания по русскому языку, математике, литературному чтению, а также окружающему миру; кроме того, педагоги показали свои знания в области нормативно-правовой базы, сформированности ИКТ-компетентностей. Итоги диагностики показали, в основном, базовый (44,1 %) и повышенный (50 %) уровни сформированности проверяемых компетенций у педагогов; однако есть педагоги с низким уровнем владения компетенциями. Анализ результатов этой работы позволил определить дальнейший маршрут тьюторского сопровождения данной категории педагогов. Во 2 полугодии 2020–2021 учебного года для учителей начальных классов были организованы и проведены обучающие семинары «Использование образовательных платформ в процессе обучения младших школьников», «Пути повышения качества образования в начальной школе», «Системно-деятельностный подход в обучении».

Специалистами муниципального наставнического центра (в состав центра входят

Основная цель аудита – взгляд на проблему со стороны, выявление профессиональных дефицитов административной команды, педагогов, поиск приоритетных направлений для развития

мики результатов работы образовательных организаций. Для определения школ-лидеров, административных команд, способных работать в режиме наставников, применяются показатели, связанные не только с учебной деятельностью, но и с активностью и результативностью участия педагогов и обучающихся в конкурсах, охватом дополнительным образованием, уровнем организации воспитательной работы, удовлетворенностью родителей учебным и воспитательным процессом, методической активностью педагогов.

В положение о муниципальной системе работы со школами с низкими результатами обучения и школами, функционирующими в сложных социальных условиях, для отслеживания результативности реализации школьных программ перехода в эффективный режим функционирования введена группа дополнительных показателей:

– доля обучающихся, повысивших степень школьной мотивации;

– доля обучающихся, занимающихся по дополнительным образовательным программам;

– доля педагогов школ, включенных в активные фор-

мальные процессы, материально-техническим обеспечением организации;

– доля образовательных программ с использованием дистанционных технологий в общем пакете программ;

– доля обучающихся с образовательной неуспешностью, которым оказана адресная поддержка.

Управление образованием и методическая служба Ейского района считают, что положительная динамика по этим показателям будет свидетельствовать об оздоровлении управленческого климата в школах с низкими образовательными результатами и активной реализации лучших практик муниципального образования.

В Ейском районе есть ещё одна особенность, отличающая подходы к отслеживанию школ с низкими образовательными результатами от краевой системы. Одним из показателей для идентификации таких школ являются результаты всероссийских проверочных работ в начальной школе. При введении данного показателя органы управления образованием и методическая служба исходили из того, что школьная неуспешность на уровне основного и среднего общего образования во многом свя-

административные команды школ-лидеров, специалисты управления образованием и методической службы) при осуществлении аудита деятельности школ с низкими образовательными результатами также были учтены показатели, связанные с начальной школой.

Основная цель проведенного аудита – взгляд на проблему со стороны, выявление профессиональных дефицитов административной команды, педагогов, поиск приоритетных направлений для развития.

В ходе работы наставники:

- изучили результаты самообследования;
- изучили локальные нормативные акты, регламентирующие внутришкольную систему оценки качества образования;
- провели интервью с администрацией, учителями, учениками (основа для интервью – формы для наблюдения и анкетирования, приведенные в пособии «Я – эффективный директор»[1]).

После завершения исследования были сделаны выводы:

- о микроклимате в школе, наличии или отсутствии распределенного лидерства;
- об удовлетворении индивидуальных образовательных потребностей обучающихся;
- о системе оценивания образовательных достижений обучающихся;
- об используемых подходах к преподаванию.

По итогам аудита школам с низкими результатами обучения были даны рекомендации

по разработке программ перехода в эффективный режим функционирования. Большинство наставников придерживаются мнения, что каждой школе с низкими результатами обучения нужна ключевая идея, которая будет триггером в росте качества образования. Точкой роста могут стать такие направления как:

- распределенное лидерство;
- корпоративная культура (общие ценности, внутришкольное обучение);
- педагогические сообщества;
- тьюторство, индивидуальные образовательные маршруты для педагогов и обучающихся;
- совершенствование внутришкольной системы оценки качества, применение формирующего оценивания;
- применение смешанного обучения, ИКТ-технологий;
- вовлечение обучающихся в качественное дополнительное образование.

Одним из первых мероприятий, спланированных с учётом полученной информации, стал онлайн-семинар «Процессный подход к управлению образовательной организацией. Проектное мышление». Ключевой вопрос, рассмотренный на семинаре, – процессный подход в контексте создания проектов по переходу школ с низкими образовательными результатами в эффективный режим функционирования.

Опираясь на опыт сопровождения школ с низкими образовательными результатами в Ейском районе, можно говорить о жизнеспособности и достаточно большом потенциале новой региональной системы работы со школами с низкими образовательными результатами и школами, работающими в сложном социальном контексте, а также муниципальных систем, созданных на её основе. Однако говорить о полностью

Опираясь на опыт сопровождения школ с низкими образовательными результатами в Ейском районе, можно говорить о жизнеспособности и достаточно большом потенциале новой региональной системы работы со школами с низкими образовательными результатами

Проведенный аудит предоставил муниципальным органам управления образованием и методической службе обширный материал для анализа и принятия управленческих решений.

сложившейся модели рано, впереди предстоит большая работа по анализу промежуточных результатов, отработке механизмов горизонтального кураторства и опережающего управления.

Список литературы

1. Я – эффективный директор: как разработать и реализовать программу улучшения образовательных результатов учащихся школы: учебно-методическое пособие / [сост. Н.В. Бысик и др.]. – М.: Университетская книга, 2018. – 112 с.
2. Гайдук Т.А., Пирожкова О.Б., Яковлев Е.В. Механизмы региональной системы работы со школами с низкими образовательными результатами // Педагогическая перспектива. 2021. № 1. С.3-14.



МАРТЫНОВА
Ольга Викторовна,
директор МКУ «Центр
развития образования
и оценки качества»
город Армавир
Краснодарского края



ТОЛСТОШЕЙ
Сергей Владимирович,
начальник отдела
МКУ «Центр развития
образования и оценки
качества» город Армавир
Краснодарского края

СОВРЕМЕННЫЕ СТРАТЕГИИ УПРАВЛЕНИЯ КАЧЕСТВОМ ОБРАЗОВАНИЯ: многоуровневая система методической поддержки общеобразовательных организаций

В статье представлен опыт многоуровневой системы методической поддержки общеобразовательных организаций, освещены практические вопросы реализации эффективных механизмов управления качеством образования в рамках проекта «500+» в муниципальном образовании город Армавир.

Ключевые слова: качество образования; эффективные управленческие механизмы; риск-ориентированный анализ; педагогические компетенции; образовательные технологии; стратегии управления.

В муниципальном образовании город Армавир система методического сопровождения школ с низкими результатами обучения основана на комплексной реализации стратегически значимых функций: диагностика, анализ, проектирование, методическая поддержка, оценка качества.

В 2020–2021 учебном году муниципальным казенным учреждением «Центр развития образования и оценки качества» совместно с административными командами общеобразовательных организаций, муниципальными тьюторами проведен риск-ориентированный SWOT-анализ факторов, влияющих на качество образования.

По итогам анализа определена ключевая проблема – недостаточная предметная и методическая компетентность педагогических работников школ-участниц проекта «500+» (фактор риска). Специ-

алистами МКУ ЦРО и ОК была обоснована необходимость сосредоточиться на комплексной подготовке педагогических коллективов к решению задач по повышению качества образования с учетом специфики общеобразовательных организаций. Анализ показал, что, с одной стороны, педагоги имеют достаточные знания по учебному предмету, а с другой стороны, выявлена низкая мотивация на овладение методической работой с обучающимися с рисками образовательной неуспешности, констатирована приверженность значительной части учителей к традиционным методам обучения на основе знаниевой парадигмы, склонность к устоявшимся в течение нескольких десятилетий профессиональным стереотипам. Была отмечена определенная рассогласованность действий между участниками образовательной деятельности. По результатам проведенной аналитической

работы специалистами МКУ ЦРО и ОК отмечена важность ориентирования на результаты диагностики профессиональных дефицитов учителей в области тех компетенций, которые отвечают проблемам сложных категорий учащихся.

7) реализация сетевого взаимодействия с ГБОУ «Институт развития образования» Краснодарского края, Армавирским филиалом ГБОУ «Институт развития образования» Краснодарского края (модуль Комплексного плана меро-

предметные и методические дефициты педагогических работников школ-участников анкетирования. Согласно муниципального мониторинга, на 56 процентов выросла внутренняя мотивация учителей к использованию современных образовательных технологий с учетом специфики контингента обучающихся. Повышение мотивации к самосовершенствованию способствовало активизации участия педагогов в профессиональных конкурсах. Так, 2021 году два учителя МБОУ – СОШ № 2 стали призерами муниципального этапа конкурса «Учитель года Кубани» (основная номинация), муниципального этапа конкурса «Учитель года по кубановедению». Фактором позитивных изменений по данному направлению считаем одобренные профессиональным педагогическим сообществом практико-ориентированные методические проекты.

Так, в целях адресной поддержки педагогов в 2020–2021 учебном году апробирована и реализована модель проведения методического интенсива, направленного на адресную помощь педагогам: реализован проект «Умные канику-

...отмечена важность ориентирования на результаты диагностики профессиональных дефицитов учителей в области тех компетенций, которые отвечают проблемам сложных категорий учащихся

В этой связи в 2020, 2021 году муниципальным казенным учреждением «Центр развития образования и оценки качества» реализуется многоуровневая система методической поддержки педагогических коллективов и административных команд общеобразовательных организаций. Методическая поддержка школ в рамках проекта «500+» с учетом данных анализа осуществлена на основе следующих механизмов:

- 1) реализация интегрированной модели ВШК и ВСОКО;
- 2) внедрение и развитие системы наставничества;
- 3) организация деятельности Муниципального наставнического центра и Муниципального тьюторского сообщества на основе инновационных подходов к оказанию адресной методической помощи административным командам и педагогическим работникам;
- 4) реализация проектов «Методический абонемент», «Умные каникулы»;
- 5) внедрение кейс-технологий в рамках деятельности Школы кадрового резерва;
- 6) развитие муниципальной системы оценки качества образования;

приятий по повышению качества образовательной деятельности в общеобразовательных организациях муниципального образования город Армавир на 2020–2023 годы «Развитие управленческих и профессиональных компетенций на основе сетевого взаимодействия в системе непрерывного повышения квалификации»;

8) внедрение муниципального мониторинга эффективности деятельности руководителей образовательных организаций.

В июне 2021 года специалистами МКУ «Центр развития образования и оценки качества» проанализированы

...выросла внутренняя мотивация учителей к использованию современных образовательных технологий

степень эффективности принятых мер, динамика качества образовательных достижений и качества управления образовательной деятельностью.

Приведем примеры достигнутых позитивных результатов и назовем причины успешности. Прежде всего, по итогам всероссийского исследования компетенций устранены (либо не выявлены)

лы». В рамках данного проекта осуществлен выход тьюторов в ОО, проведены практические занятия по темам «Конструирование современного урока с учетом требований ФГОС ООО», «Оценивание образовательных достижений обучающихся: объективность и качество», «Образовательная деятельность в условиях развития цифровой образо-

вательной среды». Решению проблем молодых специалистов был посвящен психоло-

По итогам 2020–2021 года выявлена позитивная динамика результатов участия во

...апробирована и реализована модель проведения методического интенсива,

гический консалтинг; дополнительно, согласно заявкам, организован тренинг по вопросам мотивации личностного и профессионального развития в контексте реализации задач проекта «500+». Таким образом, созданы методические условия для устранения предметных и методических дефицитов.

О результативности многоуровневой методической поддержки и принятых на муниципальном уровне мер свидетельствует тот факт, что по итогам государственной итоговой аттестации обучающихся 11-х классов по русскому языку в форме Единого государственного экзамена отмечен наивысший результат (100 баллов) у выпускницы МБОУ – СОШ № 2.

Проведенный анализ результатов Единого государственного экзамена показал, что общешкольный средний балл в МБОУ – СОШ № 2 превышает общегородские показатели по четырем учебным предметам: математике, обществознанию, биологии, информатике.

Всероссийской олимпиаде школьников: обучающиеся МБОУ – СОШ № 2 стали призерами регионального этапа всероссийской олимпиады

...созданы методические условия для устранения предметных и методических дефицитов

школьников по химии, праву, физической культуре; отмечен рост победителей и призеров муниципального этапа олимпиады. Достигнутый успех обусловлен, в том числе, реализацией индивидуальных образовательных маршрутов

...выявлена позитивная динамика результатов участия во Всероссийской олимпиаде школьников

педагогов в рамках проекта «Методический абонемент». Проект содержит систему предложений по повышению

квалификации (очные и дистанционные курсы на базе ГБОУ ИРО Краснодарского края, посещение мастер-классов опытных педагогов, тематические методические сессии метапредметного и предметного характера). Ресурс тьюторского консультационного пункта позволил в соответствии с заказом тьюторов организовать методические сессии.

В итоге, согласно исследованиям, в рамках муниципальной системы оценки качества образования, осуществлена актуализация понятия современного урока и его результативности как следствия непрерывной методической подготовки педагога. Таким образом, в системе образования муниципально-город образования Армавир методическая поддержка школ осуществляется на основе комплексного подхода, с учетом многоуровневого характера взаимодействия заинтересованных сторон, что направлено на системный ха-

актер изменений и перевод общеобразовательных организаций в режим эффективного развития.

Список литературы

1. Бысик Н.В., Пинская М.А., Косарецкий С.Г. Проектирование модели профессионального развития педагогов школ, функционирующих в неблагоприятных социальных условиях, работающих с учащимися с риском образовательной неуспешности: Эмпирическая основа и ключевые составляющие // Психологическая наука и образование. 2018. Т. 23. № 5. С. 87–101.
2. Образование мирового уровня. Как выстроить школьную систему XXI века? / пер. А. Шляйхер. М.: Национальное образование, 2018.



ЦЕРЕКИДЗЕ
Виктория Георгиевна,
директор муниципального
казенного учреждения
Сочинского центра
развития образования

ПРОФЕССИОНАЛЬНОЕ СТАНОВЛЕНИЕ МОЛОДЫХ ПЕДАГОГОВ в многоуровневом методическом пространстве системы образования г. Сочи

В статье анализируется деятельность муниципальной системы образования г.Сочи по сопровождению профессионального становления молодых педагогов, рассматривается новая модель тьюторского сопровождения молодых педагогов; представлены ссылки на документы и методические материалы для использования методическими службами.

Ключевые слова: молодые педагоги, профессиональное становление, профессиональные дефициты, наставничество, тьюторское сопровождение.

Существующая сегодня в г. Сочи система методического сопровождения молодых педагогов складывалась постепенно в течение нескольких последних лет. Сначала мы озадачились отбором активистов для включения в Краевую ассоциацию молодых педагогов, в дальнейшем столкнулись с оттоком начинающих профессионалов из отрасли и стали серьезно анализировать

причины этого процесса и, в конечном итоге, пришли к пониманию необходимости систематической и целенаправленной работы с молодыми кадрами.

На данном этапе модель сопровождения молодых педагогов в обобщенном виде можно представить следующим образом (рисунок 1).

Очевидно, что сопровождение молодого педагога



Рисунок 1

га должно осуществляться, как минимум, на двух уровнях: на школьном и на муниципальном. При этом, несомненно, в работе с начинающими профессионалами активно используется ресурс, предлагаемый на краевом и федеральном уровнях: мероприятия краевой Ассоциации молодых педагогов, Института развития образования, Академии Минпросвещения России, в свою очередь, позволяют расширять теоретические и практические горизонты молодых коллег. Координатором всех субъектов, обеспечивающим процессы эффективного их взаимодействия, является МКУ Сочинский центр развития образования.

Муниципальный уровень сопровождения молодых педагогов. Функции ТМС в реализации этого направления работы представлены на рисунке 2.

Другими словами, система работы ТМС выстроена таким образом, чтобы молодой педагог на самом старте профессиональной деятельности

сетевых центров, которые в той или иной степени являются для образовательных организаций методическим ресурсом (рисунок 1). Конечно,

Координатором всех субъектов, обеспечивающим процессы эффективного их взаимодействия, является МКУ Сочинский центр развития образования

оказывался в поле зрения методической службы, специалисты которой становятся внешними наставниками, обеспечивающими ему (молодому специалисту) поступательное вхождение в профессию и своевременную адресную помощь с учетом индивидуальных потребностей.

Отличительной особенностью системы образования г. Сочи является достаточно разветвленная инфраструктура, включающая в себя несколько

ключевая роль в методическом сопровождении молодых педагогов отводится МКУ ЦПРО, однако молодые педагоги имеют возможность получать дополнительные консультации более узких специалистов в указанных центрах: в МКУ ЦОКО – по вопросам подготовки к аттестации на соответствие и категорию, в Сочинском филиале ЦДиК – по вопросам психолого-педагогического сопровождения обучающихся и воспитанников, в



Рисунок 2

ЦТРИГО – по вопросам сопровождения одаренных детей и проектно-исследовательской деятельности.

Отдельно необходимо отметить позиции, которые, на наш взгляд, иллюстрируют определенную **новизну** подходов, реализуемых в муниципальной системе образования г. Сочи:

1. Молодой специалист, попадая в методическое пространство деятельности Центра, неизбежно проходит через всю вертикаль профессионального развития: от восполнения профессиональных дефицитов – до предъявления успешных проб в рамках семинаров, конкурсов, конференций и публикаций, поскольку мы стремимся к тому, чтобы каждый профильный методист, организуя работу с любым педагогом, выстраивал его индивидуальный образовательный маршрут по всем возможным видам деятельности и помогал молодому специалисту проявлять и реализовывать профессиональный потенциал.

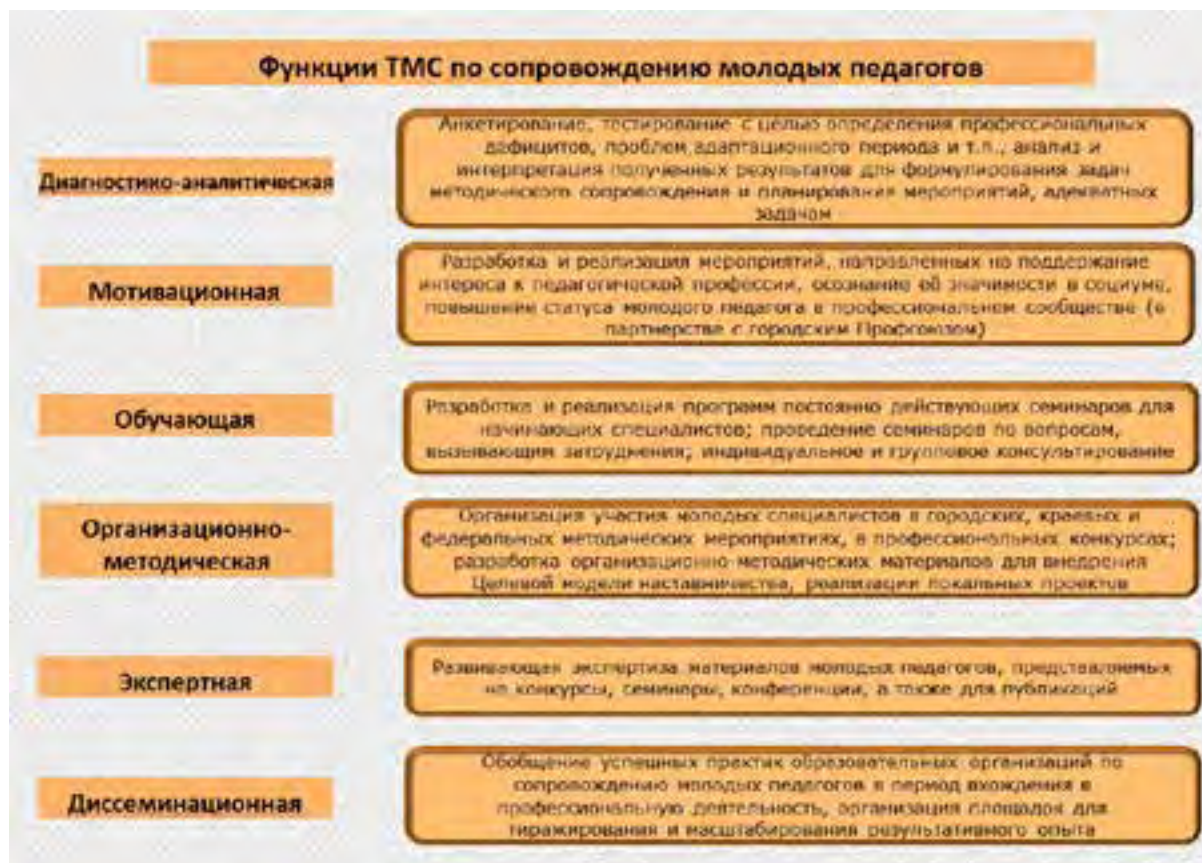
2. Отдельный конкурс «Педагогический дебют» не проводится, поскольку номинация «Молодой педагог» включена во все основные конкурсы: «Учитель года Сочи», «Воспитатель года

способствует профессиональному развитию начинающих педагогов.

3. В 2020–2021 году в муниципалитете был учрежден абсолютно новый конкурс «Педагогический дуэт». Пострелиз по итогам можно найти по ссылке: http://www.scro.ru/blocks/view.php?id=64&id_o=2190&p=1

4. Кроме того, впервые финал этого конкурса трансли-

ровался для членов сетевого сообщества, лидером которого является Усть-Лабинский ЦРО. Коллеги, принявшие дистанционное участие в работе жюри, дали очень высокую оценку и идее конкурса, и организационной рамке, и качеству подготовки участников.

5. Еще один аспект работы МКУ СЦРО, который может иллюстрировать **новизну** подхода к сопровождению молодых педагогов, заключается в том, что в ходе инновационной деятельности мы вышли на разные модели наставничества в муниципалитете. Именно этот аспект является ключевым в организации работы по сопровождению молодых педагогов на уровне образовательной организации.

Отличительной особенностью системы образования г. Сочи является достаточно разветвленная инфраструктура, включающая в себя несколько сетевых центров, которые в той или иной степени являются для образовательных организаций методическим ресурсом

системы этой работы на уровне образовательной организации.

Варианты систем школьного сопровождения были частично отработаны в рамках реализации проекта МКУ СЦРО в статусе КИП «Развитие кадрового потенциала муниципальной системы образования г. Сочи через обеспечение условий для вхождения в педагогическую профессию школьников, студентов и молодых педагогов» (материалы проекта по ссылке: <http://www.scro.ru/blocks/view.php?id=162&page=1>).

Кроме того, с сентября 2020 года мы приступили к внедрению Целевой модели наставничества на основе материалов авторского коллектива под общим научным руководством Н.Ю. Синягиной, д.психол.н., профессора «Методология (целевая модель) наставничества обучающихся для организаций, осуществляющих образовательную деятельность по общеобразо-

... всю вертикаль профессионального развития: от восполнения профессиональных дефицитов – до предъявления успешных проб в рамках семинаров, конкурсов, конференций и публикаций

Сочи», «Сердце отдаю детям», «Мой лучший урок». В этом мы видим свои плюсы: молодые педагоги соревнуются сами с собой, но в ходе конкурсных испытаний всегда имеют возможность увидеть более опытных коллег, что, на наш взгляд,

способствует профессиональному развитию начинающих педагогов.

вательным, дополнительным общеобразовательным и программам среднего профессионального образования, в том числе с применением лучших практик обмена опытом между обучающимися».

же парном принципе взаимодействия и различаются либо целями взаимодействия, либо формами, либо способами подбора кандидатов на роль наставника. Однако сегодня, когда спектр требований,

У традиционной модели есть более современные разновидности: ситуационное наставничество, партнерское наставничество, краткосрочное или целеполагающее наставничество, скоростное наставничество, флэш-наставничество и т.п.

Из анализа анкет молодых педагогов, проведенного в рамках реализации проекта, а также на основании собеседований с учителями, педагогический стаж которых не превышает 3-х лет, был сделан вывод о том, что в подавляющем большинстве школ и детских садов города Сочи реализуется традиционная система наставничества, которая заключается в закреплении за молодым педагогом более опытного. Такое наставничество «один на один» предполагает «взаимодействие между более опытным специалистом и начинающим сотрудником в течение определенного периода времени» [1]. При этом в зарубежной практике при организации подобной модели наставничества, как правило, «проводится отбор наставника и его подопечного по определенным критериям: опыт, навыки, личностные характеристики и др.» [1]. У этой традиционной модели есть более современные разновидности: ситуационное наставничество, партнерское наставничество, краткосрочное или целеполагающее наставничество, скоростное наставничество, флэш-наставничество и т.п. Но все они по-прежнему основываются на одном и том

предъявляемых к учителю, существенно изменился, такая линейная модель взаимодействия очень часто не обеспечивает достижения желаемого результата.

Анализируя существующую практику в образовательных организациях города Сочи, мы пришли к выводу, что зачастую наставничество оказывалось лишь формально заявлено. Реальной помощи молодым специалистам в профессиональной адаптации на деле не оказывали. Проблематика, связанная с методическим сопровождением начинающих педагогов в таком режиме наставничества, сводилась к нескольким укрупненным позициям:

- отбор кандидата на роль наставника не проводится, наставником во многих случаях назначается просто учитель с большим стажем работы без учета его профессионального уровня, результативности и способности к передаче опыта;

- программа взаимодействия в рамках профессиональной адаптации молодого специалиста прописывается формально или не прописывается вообще, а носит ситуационный характер;

- опытные педагоги, привлекаемые в качестве наставников, зачастую имеют очень большую нагрузку и не могут в полной мере уделять внимание и время молодому специалисту;

- даже очень ответственные наставники в большинстве своём в работе с начинающим коллегой транслируют репродуктивную модель «делай, как я», бывают достаточно авторитарны и нацелены не на собственно профессиональное развитие молодого специалиста с учетом его склонностей и предпочтений, а на выращивание себе подобного «клона».

В такой ситуации молодой педагог либо старательно пытается следовать рекомендациям своего наставника, которые не всегда в состоянии выполнить по объективным причинам, либо оказывается один на один со своими проблемами и пытается решать их по своему усмотрению (что часто приводит к новым ошибкам), либо вообще уходит из школы со стойким убеждением, что у него ничего не получится и он никому не нужен.

Мы предположили, что эти и другие недостатки существующей системы наставничества, на наш взгляд, можно в определенной мере компенсировать, если внедрить в систему методической работы образовательной организации принципиально иную **модель тьюторского сопровождения молодых педагогов**.

В предлагаемой модели в качестве наставников могут и должны выступать все члены педагогического коллектива. То есть, предполагается, что за молодым педагогом закрепляется тьютор, который становится для начинающего коллеги своеобразным навигатором в поиске ответов на профессиональные вопросы. Тьютор

знает, куда и к кому можно адресовать молодого специалиста, чтобы он восполнил тот или иной профессиональный дефицит. Кроме того, необходимо, чтобы общую координацию этого взаимодействия контролировал и отслеживал заместитель директора по методической работе

Отличие тьюторской модели от модели наставничества заключается в том, что молодой педагог имеет возможность в процессе профессиональной адаптации и становления взаимодействовать не с одним наставником, а со всеми членами педагогического коллектива в зависимости от характера затруднений и цели. То есть, предполагается от парного взаимодействия перейти к коллективному.

Естественно, что такой переход должен быть серьезно подготовлен. Для формирования нового обучающего пространства необходимо про-

результативности благодаря использованию актуальных педагогических технологий. У кого-то в течение ряда лет сформировалась стройная система оценки достижений обучающихся, что тоже влияет на результативность образовательного процесса. Кто-то очень эффективно и технологично умеет выстраивать работу с родителями или социальными партнерами и т.д. Эти успешные педагогические находки, «фишки», элементы успешных педагогических практик необходимо обобщить и создать своеобразную карту педагогического опыта, по которой молодой специалист сможет ориентироваться в случае, когда у него будут возникать профессиональные вопросы. В процессе такой ре-визии, на наш взгляд, возникнут дополнительные эффекты: произойдет и определенное движение вперед всего педагогического коллектива, поскольку каж-

дидактических материалов, методические рекомендации и т.п.); мастер-классы; открытые уроки; обсуждение проблемных вопросов на заседаниях методического совета и методического объединения; подготовка к участию в профессиональном конкурсе педагогического мастерства; индивидуальные консультации.

Для построения системы работы с молодыми специалистами очень важен управленческий аспект. Для того чтобы обеспечить организационные и содержательные изменения в профессиональном взаимодействии членов педагогического коллектива, необходимо совершить несколько обязательных шагов:

- разработать план внедрения новой модели сопровождения молодых педагогов;
- внести соответствующие изменения в должностные инструкции заместителя директора, который курирует методическую работу, в эффективный контракт с педагогами;
- разработать должностные инструкции для педагогов-тьюторов;
- провести отбор педагогов на роль тьюторов с учетом имеющегося опыта и способности к продуктивной профессиональной коммуникации;
- провести стартовое собеседование с молодыми специалистами с целью ознакомления с условиями работы и требованиями, предъявляемыми к педагогам данной ОО, а также с целью выявления уже на этом этапе профессиональных дефицитов начинающих педагогов;
- спланировать образовательный маршрут для молодых педагогов (при их участии) на основе использования информационной базы успешных педагогических практик педагогов ОО;

...недостатки существующей системы наставничества, на наш взгляд, можно в определенной мере компенсировать, если внедрить в систему методической работы образовательной организации принципиальную модель тьюторского сопровождения молодых педагогов

вести ревизию методического опыта и достижений всех членов коллектива, а именно: проанализировать и систематизировать информацию о том, в каком виде педагогической деятельности эффективен каждый член коллектива. Например, кто-то умеет грамотно и качественно работать с педагогической документацией, составлять рабочие программы, КТП, сценарии уроков, диагностические карты и т.п. Кто-то добивается высокой

двой его член будет вынужден обратиться к основаниям собственной педагогической деятельности и выйти на уровень профессиональной рефлексии для обобщения успешных педагогических практик.

Формы предъявления этих успешных педагогических практик для молодых педагогов могут быть использованы разные: методические разработки (сценарии уроков, внеурочных занятий, внеклассных мероприятий, сборники

- обеспечить организационное взаимодействие всех субъектов педагогической деятельности для прохождения молодым педагогом образовательного маршрута.

В случае, когда в образовательной организации одно-

вания (Федеральные законы, Устав организации, локальные акты, должностные обязанности педагога), трудовая дисциплина;

- действующие программы учебных курсов, учебники и учебные пособия;

...молодые специалисты на самом старте трудовой деятельности должны быть информированы о возможностях профессионального развития в рамках сетевого взаимодействия в образовательном пространстве города

временно трудится несколько молодых специалистов, целесообразно организовать работу «Школы молодого специалиста» (далее – ШМС) в форме информационно-практических семинаров по тем вопросам, которые не требуют индивидуального подхода, а касаются общих особенностей жизнедеятельности образовательной организации. К таким вопросам могут быть отнесены следующие:

- нормативно-правовая база, регламентирующая деятельность системы образо-

- требования к оформлению педагогической документации (журналов, рабочих программ, календарно-тематического планирования и т.д.), особенности электронного документооборота;

- деятельность классного руководителя: права и обязанности, документация и др.

Кроме того, молодые специалисты на самом старте трудовой деятельности должны быть информированы о возможностях профессионального развития в рамках сетевого взаимодействия в об-

разовательном пространстве города.

В результате анализа собственных наработок в рамках деятельности КИП и соотнесения концепции, предложенной на федеральном уровне, мы пришли к выводу, что предложенные нами варианты тьюторского сопровождения молодых педагогов не противоречат федеральным подходам, а значит, имеют право на существование. Подтверждением этого явились также презентации руководителей образовательных организаций, включенных в 2020–2021 учебном году в *пилотный проект по внедрению Целевой модели наставничества в ОО г. Сочи*. Документы по проекту можно найти на сайте МКУ СЦРО в разделе «Наставничество» по ссылке: <http://www.scro.ru/blocks/view.php?id=171&page=1>

Материалы семинаров по наставничеству также размещены на сайте МКУ СЦРО по следующим ссылкам: http://www.scro.ru/blocks/view.php?id=70&id_o=2055&p=4

http://www.scro.ru/blocks/view.php?id=70&id_o=2208&p=2

Список литературы

1. Эсаулова И.А. Новые модели наставничества в практике обучения и развития персонала // «Стратегии бизнеса» (электронный научно-экономический журнал). - 2017. - №6(38). URL: https://www.cfin.ru/management/people/dev_val/mentoring_models_personnel_learning.shtml

Кубанская
Школа

УСПЕШНЫЕ
УПРАВЛЕНЧЕСКИЕ
ПРАКТИКИ
МУНИЦИПАЛЬНОЙ
СИСТЕМЫ
ОБРАЗОВАНИЯ



ПАНЧЕНКО
Светлана Анатольевна,
директор МБОУ СОШ № 37
ст. Алексеевской
МО Тихорецкий район
Краснодарского края,
канд. психол. наук

СИСТЕМА ПРОФЕССИОНАЛЬНОГО РОСТА ПЕДАГОГИЧЕСКИХ РАБОТНИКОВ как резерв развития образовательного потенциала школы

Анализ образовательной практики в сельской школе показывает недостаточный уровень профессионально-технологической компетентности учителей. Статья представляет опыт работы образовательной организации по созданию системы непрерывного профессионального роста педагогических работников.

Ключевые слова: профессиональный рост, наставничество, метод кураторства, менторство.

Федеральный и региональный проекты «Современная школа» ставят задачу профессионального роста педагогических работников. Для директора школы – это задача с несколькими неизвестными, от решения которой зависит успешность развития образовательной организации. Ведь кадры решают все! Какова «формула успеха» директора при решении данной стратегической задачи? Какие приоритетные направления в этой работе выделить? Какие шаги для их реализации необходимо сделать?

В настоящее время динамика системы образования и общества в целом совершенно меняют подход к системе профессионального роста педагогов. Теперь этот процесс должен быть непрерывным и обеспечивать постоянное совершенствование учителя в своей профессии.

Существовавшая ранее модель повышения квалификации учителей имела как

свои достоинства, так и недостатки. Ее положительные стороны состояли в том, что она давала возможность узнать о новых тенденциях в образовании, пообщаться с коллегами, оторваться от рабочих будней. Но многие учителя отмечают и отрицательные моменты, так как происходит отвлечение финансов из бюджета школы, отрыв учителя от непосредственной работы с детьми (часто курсовая подготовка проводится во время учебного года), остаточность индивидуальных дефицитов. И эту проблему в полной мере не могут решить появившиеся в последнее время дистанционные модульные курсы и вебинары.

Ученые отметили такое явление: учитель чаще всего многократно повторяет одни и те же ошибки, пока не увидит другой – более эффективный опыт или не научится оценочно-ценностной рефлексии своей профессиональной деятельности. Особенно



сильно «копирование ошибок» выражено в тех школах, где учителя профессионально изолированы и мало на-

включающую организацию и проведение школьных методических семинаров, открытых площадок обмена опытом,

го текста, то его деятельность на всех учебных предметах и в ходе оценочных процедур не будут успешными.

Опыт методической работы школы позволил разработать и апробировать модель внутришкольной системы непрерывного повышения квалификации учителей, включающую организацию и проведение школьных методических семинаров, открытых площадок обмена опытом, взаимопосещение уроков, наставничество, менторство

Методические семинары, анализ заданий ВПР и ГИА дали понимание важного момента: метод отработки с учениками определенных типов заданий становится все менее эффективным и не способствует повышению качества образования. Педагоги осознали, что необходима целенаправленная работа по формированию и развитию функциональной грамотности обучающихся.

блюдают опыт друг друга. Как же преодолеть последствия изоляции и создать прочное профессиональное взаимодействие между учителями, систему коллективного обучения, которая позволит совершенствовать мастерство каждого и тем самым повышать общие образовательные результаты школы? Необходима иная модель повышения квалификации учителей, многомодульная, восполняющая дефициты компетенций.

Опыт методической работы школы позволил разработать и апробировать модель внутришкольной системы непрерывного повышения квалификации учителей,

взаимопосещение уроков, наставничество, менторство.

Выявить профессиональные дефициты помогла диагностика педагогических компетенций в рамках программы «Я – учитель» на сайте «Яндекс.Учебник». Ее результаты дали возможность определить направление внутришкольной системы непрерывного повышения квалификации учителей – развитие функциональной грамотности обучающихся. Работа в этом направлении начала проводиться еще с 2019–2020 учебного года с изучения вопроса «Формирование навыков продуктивного чтения». Если ученик не понимает прочитанно-

В 2020–2021 учебном году школа присоединилась к Федеральному проекту Минпросвещения РФ «Разработка, апробация и внедрение модели метапредметной методической системы по проблемам обеспечения языковой культуры». В рамках его реализации предлагалось проведение Дня единого текста. На заседании Методического совета школы было принято решение о проведении в школе Дня единого текста в рамках Недели функциональной грамотности. Проведенный методический семинар и практическая работа в группах учителей позволили определить единую тему и разработать задания



для обучающихся. В рамках проведения Недели ученики выполняли соответствующие задания на уроках русского языка, литературы, математики, окружающего мира, истории, информатики, географии, химии, английского языка и проектные работы на уроках технологии, ИЗО и черчения. Анализ проведения Недели функциональной грамотности показал высокий интерес учителей к данным видам работы, необходимость продолжения деятельности в этом направлении.

Следующим шагом стала организация взаимопосещения уроков учителей, целью которой было выявление методов формирования функциональной грамотности обучающихся. Посещение уроков было организовано так, что на них присутствовали учителя независимо от преподаваемого предмета. После проведенного урока организовывалось его обсуждение. Диагностика компетенций по формированию функциональной грамотности учеников, которую прошли педагоги школы в апреле 2021 года на сайте «Яндекс.Учебник», выявила профессиональные дефициты в области формирования читательской, математической,



финансовой грамотности и креативного мышления. По этим направлениям методической работы школа планирует работать в следующем учебном году.

успех которого обеспечивается активным включением в него учителей. Важным моментом в повышении профессиональной компетентности педагогов явля-

Развитие образовательной организации может осуществляться только через инновационный процесс, успех которого обеспечивается активным включением в него учителей

Развитие образовательной организации может осуществляться только через инновационный процесс,

есть формирование у них психологической готовности к новациям. Мотивировать педагогов удастся через про-

ведение открытых площадок обмена педагогическим опытом. Использование техники менторства позволяет передавать опыт и умения, преодолевать определенный вызов в атмосфере поддержки со стороны коллег, в формате личных встреч, совместного выполнения рабочих заданий, совместной реализации

проектов, в неформальном общении. В результате учителя активно участвуют в реализации муниципальной экспериментальной и краевой инновационной площадок. Вся эта работа направлена на подготовку высококлассных специалистов, делает акцент на долгосрочном личностном развитии педагогов.

Данные шаги управленческой деятельности являются основными при решении стратегической задачи профессионального роста педагогических работников. Поставив их в «формулу успеха» вместо множества неизвестных, можно решить задачу повышения эффективности образовательной системы.

Список литературы

1. Поташник, М.М. Эксклюзивные аспекты управления школой / М.М. Поташник. – М : Педагогическое общество России, 2012 – 320 с.
2. Федотова, О.Д. Система подготовки кадров в крупных международных компаниях (ТНК) как модель продолжающегося образования/О.Д. Федотова, Е.Д. Платонова//Модели образовательного процесса. – Ростов н/Д, 2005 – 152 с.
3. Пополитова, О. В. Наставничество и менторинг в современных условиях управления образовательной организацией/ О.В. Пополитова // <https://director.rosuchebnik.ru/article/nastavnichestvo-i-mentoring-v-sovremennykh-usloviyakh-upravleniya-obrazovatelnoy-organizatsiyey/>